

LE TOP EN PROMO

OFFRES VALABLES JUSQU'AU 31 MAI 2024

NOUVEAUTÉS

Z'TOWER

- + TÉLESCOPIQUE
- + MONTAGE EN 2 MINUTES

PRIX PROMO 1799 €HT!

page 7



SHERPASCOPIC SALOON

- + SPÉCIAL BTP
- + TÉLESCOPIQUE

À PARTIR DE 1039 €HT!

page 3



RAPTORSCOPIC SANGLES

- + TÉLESCOPIQUE

À PARTIR DE 785 €HT!

page 2



NEOLIUM EVO

- + MONTAGE EN SOLO

À PARTIR DE 1990 €HT!

page 5



FLEX'UP +

- + 4 PIEDS RÉGLABLES

PRIX PROMO 499 €HT!

page 11



STARTEO

- + SPÉCIAL INTÉRIEUR

À PARTIR DE 859 €HT!

page 4



Bénéficiez jusqu'à 25 000€ de subvention pour l'achat de nos produits éligibles.

SUBVENTION TOP BTP : 50% DU MONTANT HT DES SOMMES ENGAGÉES*



*Sous réserve de reconduction des subventions au 1^{er} janvier 2024
**Sauf modèles 7 marches

ÉCHAFAUDAGES ROULANTS

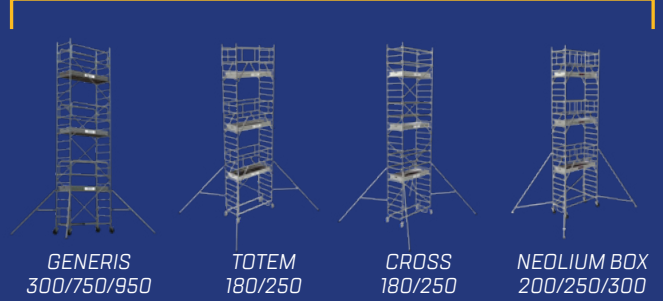

ÉCHAFAUDAGES FIXES & REMORQUES

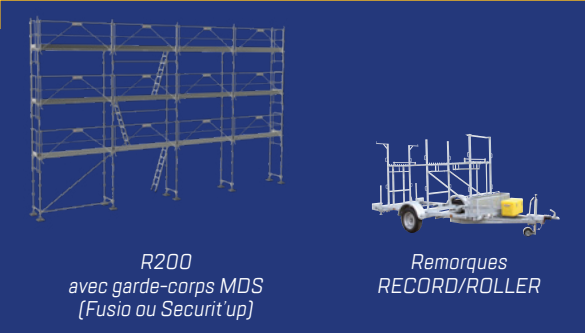

PIR / PIRL



IMPRIMÉ EN FRANCE

Votre journal promo s'engage pour le respect de l'environnement.

- ✓ traitement des déchets
- ✓ économies d'énergie
- ✓ protection de l'eau
- ✓ gestion durable des forêts



**TOP #1
AXESS**

PLATES-FORMES PIR/PIRL

NOUVELLE GAMME 2024

À PARTIR DE
612 €HT



sauf Veloce
7 marches

**VELOCE
GARDE-CORPS SANGLES**

Norme **PIRL NF P 93353*** | Décret **2004-924** | Garantie **5 ans**



EQUIPEMENTS DE CHANTIER
sauf Veloce
7 marches

- Garde-corps rigide 3 côtés avec sangles de protection antichute arrière
- Roues escamotables pour une mobilité rapide et optimale
- Marches antidérapantes 80 mm
- Porte-outils compartimenté amovible, résistance 25 kg, avec crochets intégrés (maxi 10 kg)
- Plancher 500 x 400 mm antidérapant en bois éco-sourcé
- Stabilisateurs rétractables à réglage millimétrique

HT TRAVAIL MAXI (m)	CODE PROMO Gencod	PRIX PROMO Tarif 2024
2 marches garde-corps sangles	OP000900 3178740252670	612 €HT 1090 €HT
3 marches garde-corps sangles	OP000901 3178740252687	649 €HT 1231 €HT
4 marches garde-corps sangles	OP000902 3178740252694	703 €HT 1314 €HT
5 marches garde-corps sangles	OP000903 3178740252700	830 €HT 1393 €HT
6 marches garde-corps sangles	OP000904 3178740252717	883 €HT 1551 €HT
7 marches garde-corps sangles	OP000905 3178740252724	980 €HT 1721 €HT

La marque NF certifie la conformité à la norme NF P 93-353 et au Référentiel NFO96 (modèles 2 à 6 marches).



OP000902

À PARTIR DE
881 €HT

**SHERPA
ISOLANT**

Norme **EN 131-7 / PIRL NF P 93353 / EN50528** | Décret **2004-924** | Garantie **2 ans**



- Matériau fibre de verre des montants permettant de travailler en sécurité des chocs électriques - test électrique conforme EN 50528
- Marches antidérapantes 80 mm
- Porte-outils compartimenté amovible, résistance 25 kg, avec crochets intégrés (10 kg)
- Tablette XL résistance 25 kg
- Plancher grand confort 600 x 400 mm antidérapant en bois éco-sourcé
- Espace de travail ergonomique et confortable
- Stabilisateurs rétractables à réglage millimétrique

DISPONIBLE FIN JANVIER 2024

HT TRAVAIL MAXI (m)	CODE PROMO Gencod	PRIX PROMO Tarif 2024
3 marches	OP000918 3178740252854	881 €HT 1614 €HT
4 marches	OP000919 3178740252861	971 €HT 1766 €HT
5 marches	OP000920 3178740252878	1115 €HT 2036 €HT



OP000919

À PARTIR DE
785 €HT



**RAPTORSCOPIC
GARDE-CORPS SANGLES**

Norme **PIRL NF P 93353 / PIR NF P 93352** | Décret **2004-924** | Garantie **5 ans**



EQUIPEMENTS DE CHANTIER

- Garde-corps rigide 3 côtés avec sangles de protection antichute arrière
- Marches antidérapantes 80 mm (plan fixe) et 60 mm (plan télescopique)
- Porte-outils compartimenté amovible, résistance 25 kg, avec crochets intégrés (maxi 10 kg)
- Plans télescopiques permettant le décalage de niveau
- Système de réglage de la hauteur intuitif et sécurisé, réglage tous les 23 cm
- Plancher 500 x 400 mm antidérapant en bois éco-sourcé
- Stabilisateurs rétractables à réglage millimétrique

HT TRAVAIL MAXI (m)	CODE PROMO Gencod	PRIX PROMO Tarif 2024
3/4 marches	OP000931 3178740252984	785 €HT 1495 €HT
5/7 marches	OP000932 3178740252991	1005 €HT 1825 €HT

La marque NF certifie la conformité à la norme NF P 93-353 (modèle 3-4 marches), à la norme NF P 93-352 (modèle 5-7 marches) et au Référentiel NFO96.



OP000931

À PARTIR DE
842 €HT



**LOT DE 2 RAPTOR
GARDE-CORPS SANGLES**

Norme **PIRL NF P 93353 / PIR NF P 93352** | Décret **2004-924** | Garantie **5 ans**



EQUIPEMENTS DE CHANTIER

- Produit le plus léger de la gamme.
- Garde-corps rigide 3 côtés avec sangles de protection antichute arrière
- Marches antidérapantes 80 mm
- Porte-outils compartimenté amovible, résistance 25 kg, avec crochets intégrés (maxi 10 kg)
- Plancher 500 x 400 mm antidérapant en bois éco-sourcé
- Stabilisateurs rétractables à réglage millimétrique

HT TRAVAIL MAXI (m)	CODE PROMO Gencod	PRIX PROMO Tarif 2024
LOT de 2 - 2 marches garde-corps sangles	OP000894 3178740252618	842 €HT 1514 €HT
LOT de 2 - 3 marches garde-corps sangles	OP000895 3178740252625	967 €HT 1798 €HT
LOT de 2 - 4 marches garde-corps sangles	OP000896 3178740252632	1017 €HT 1968 €HT
LOT de 2 - 5 marches garde-corps sangles	OP000897 3178740252649	1220 €HT 2048 €HT
LOT de 2 - 6 marches garde-corps sangles	OP000898 3178740252656	1314 €HT 2316 €HT
LOT de 2 - 7 marches garde-corps sangles	OP000899 3178740252663	1465 €HT 2578 €HT

La marque NF certifie la conformité à la norme NF P 93-353 (modèles 2 à 6 marches), à la norme NF P 93-352 (modèle 7 marches) et au Référentiel NFO96.



OP000896

À PARTIR DE **675 €HT** !



SHERPAMATIC GARDE-CORPS SALOON

Norme EN 131-7 / PIRL NF P 93353 / PIR NF P 93 352 | Décret 2004-924 | Garantie 5 ans



- Garde-corps rigide 4 côtés avec portillon type Saloon à fermeture automatique
- Marches antidérapantes 80 mm
- Porte-outils compartimenté amovible, résistance 25 kg, avec crochets intégrés (maxi 10kg)
- Tablette XL résistance 25 kg
- Stabilisateurs rétractables à réglage millimétrique
- Plancher grand confort 600 x 400 mm antidérapant en aluminium
- Anneaux de grutage



OP000915

HT TRAVAIL MAXI (m)	CODE PROMO Gencod	PRIX PROMO Tarif 2024
3 marches garde-corps saloon	OP000912 3178740252793	675 €HT 1258 €HT
4 marches garde-corps saloon	OP000913 3178740252809	739 €HT 1385 €HT
5 marches garde-corps saloon	OP000914 3178740252816	809 €HT 1513 €HT
6 marches garde-corps saloon	OP000915 3178740252823	865 €HT 1629 €HT
7 marches garde-corps saloon	OP000916 3178740252830	915 €HT 1708 €HT
8 marches garde-corps saloon	OP000917 3178740252847	959 €HT 1798 €HT

Toutes les références sont conformes à la norme EN 131-7. La marque NF certifie la conformité à la norme NF P 93-353 (modèles 3 à 6 marches), à la norme NF P 93-352 (modèles 7 et 8 marches) et au Référentiel NFD96.

À PARTIR DE **1259 €HT** !



LOT DE 2 SHERPAMATIC GARDE-CORPS LISSES

Norme EN 131-7 / PIRL NF P 93353 / PIR NF P 93352 | Décret 2004-924 | Garantie 5 ans



- Garde-corps rigide 4 côtés avec lisses de protection antichute à fermeture semi-automatique
- Marches antidérapantes 80 mm
- Stabilisateurs rétractables à réglage millimétrique
- Plancher grand confort 600 x 400 mm antidérapant en bois éco-sourcé
- Anneaux de grutage
- Tablette XL résistance 25 kg



OP000909

HT TRAVAIL MAXI (m)	CODE PROMO Gencod	PRIX PROMO Tarif 2024
LOT de 2 - 3 marches	OP000906 3178740252731	1259 €HT 2426 €HT
LOT de 2 - 4 marches	OP000907 3178740252748	1309 €HT 2528 €HT
LOT de 2 - 5 marches	OP000908 3178740252755	1429 €HT 2718 €HT
LOT de 2 - 6 marches	OP000909 3178740252762	1530 €HT 2824 €HT
LOT de 2 - 7 marches	OP000910 3178740252779	1612 €HT 2988 €HT
LOT de 2 - 8 marches	OP000911 3178740252786	1712 €HT 3114 €HT

Toutes les références sont conformes à la norme EN 131-7. La marque NF certifie la conformité à la norme NF P 93-353 (modèles 3 à 6 marches), à la norme NF P 93-352 (modèles 7 et 8 marches) et au Référentiel NFD96.

À PARTIR DE **1039 €HT** !



SHERPASCOPIC GARDE-CORPS SALOON

Norme EN 131-7 / PIRL NF P 93353 / PIR 93352 | Décret 2004-924 | Garantie 5 ans



- Garde-corps rigide 4 côtés avec portillon type Saloon à fermeture automatique
- Marches antidérapantes 80 mm (plan fixe) et 60 mm (plantéscopique)
- Porte-outils compartimenté amovible, résistance 25 kg, avec crochets intégrés (maxi 10 kg)
- Tablette XL résistance 25 kg
- Plancher grand confort 600 x 400 mm antidérapant en aluminium
- Espace de travail ergonomique et confortable
- Système de réglage de la hauteur intuitif et sécurisé, réglage tous les 23 cm
- Plans télescopiques permettant le décalage de niveau
- Roues de déplacement tout-terrain Ø 175 mm



OP000926

HT TRAVAIL MAXI (m)	CODE PROMO Gencod	PRIX PROMO Tarif 2024
3/4 marches garde-corps saloon	OP000925 3178740252922	1039 €HT 1904 €HT
5/7 marches garde-corps saloon	OP000926 3178740252939	1369 €HT 2499 €HT
8/10 marches garde-corps saloon	OP000927 3178740252946	1629 €HT 2973 €HT
8/11 marches garde-corps saloon	OP000928 3178740252953	1739 €HT 3171 €HT
5/7 marches - garde-corps saloon pliant	OP000930 3178740252977	1525 €HT 2847 €HT

Tous les modèles sont conformes à la norme EN 131-7. La marque NF certifie la conformité à la norme NF P 93-353 (modèle 3-4 marches), à la norme NF P 93-352 (modèles 5-7 marches et au-delà) et au Référentiel NFD96.

À PARTIR DE **1850 €HT** !



LOT DE 2 SHERPASCOPIC GARDE-CORPS LISSES

Norme EN 131-7 / PIRL NF P 93353 / PIR NF P 93352 | Décret 2004-924 | Garantie 5 ans



- Garde-corps rigide 4 côtés avec lisses de protection antichute à fermeture semi-automatique
- Marches antidérapantes 80 mm (plan fixe) et 60 mm (plan télescopique)
- Porte-outils compartimenté amovible, résistance 25 kg, avec crochets intégrés (maxi 10 kg)
- Tablette XL résistance 25 kg
- Plancher grand confort 600 x 400 mm antidérapant en bois éco-sourcé
- Stabilisateurs rétractables à réglage millimétrique
- Plans télescopiques permettant le décalage de niveau
- Système de réglage de la hauteur intuitif et sécurisé, réglage tous les 23 cm



OP000922

HT TRAVAIL MAXI (m)	CODE PROMO Gencod	PRIX PROMO Tarif 2024
LOT de 2 - 3/4 marches	OP000921 3178740252885	1850 €HT 3486 €HT
LOT de 2 - 5/7 marches	OP000922 3178740252892	2318 €HT 4288 €HT
LOT de 2 - 8/10 marches	OP000923 3178740252908	2807 €HT 5318 €HT
LOT de 2 - 8/11 marches	OP000924 3178740252915	3075 €HT 5690 €HT
LOT de 2 - 5/7 marches garde-corps lisses pliant	OP000929 3178740252960	2760 €HT 5178 €HT

Tous les modèles sont conformes à la norme EN 131-7. La marque NF certifie la conformité à la norme NF P 93-353 (modèle 3-4 marches), à la norme NF P 93-352 (modèles 5-7 marches et au-delà) et au Référentiel NFD96.

TOP #1 AXESS

À PARTIR DE **859 €HT**

STARTEO NEW

Norme EN 1004-1 | Décret 2004-924 | Garantie 5 ans



- Ultra compact, idéal pour les chantiers en intérieur
- Stabilisateurs optimisés pour un encombrement minimum
- Montage rapide et sans outils
- Passage de porte 93 cm

OP000885



	CODE PROMO Gencod	PRIX PROMO Tarif 2024
3,60 m travail	OP000884 3178740246815	859 €HT 1611 €HT
4,60 m travail	OP000885 3178740246822	899 €HT 1686 €HT

À PARTIR DE **975 €HT**

RUNNER

Norme EN 1004-1 | Décret 2004-924 | Garantie 5 ans



- Base pliante permettant une installation rapide et un stockage aisé
- Débrochable, la base pliante permet le décalage de niveau
- La sécurité est totale avec des lisses et sous-lisses mises en place par une personne avec le système de perche télescopique T-GRIP
- Plateaux renforcés et équipés de crochets ergonomiques.
- Passage de portes 93 cm
- Dimension plancher : 148 x 58 cm



OP000754

	CODE PROMO Gencod	PRIX PROMO Tarif 2024
3,60 m travail	OP000753 3178740237608	975 €HT 1921 €HT
4,60 m travail	OP000874 3178740245894	1028 €HT 2065 €HT
5,60 m travail	OP000754 3178740237615	1481 €HT 2887 €HT
6,60 m travail	OP000875 3178740245900	1579 €HT 3079 €HT
7,60 m travail	OP000755 3178740237622	1841 €HT 3643 €HT

À PARTIR DE **1328 €HT**

INSIDER

Décret 2004-924 | Garantie 5 ans



- Plancher box alu / bois avec trappe d'accès par l'intérieur
- Les plinthes intégrées en aluminium garantissent une sécurité maximum aux utilisateurs et un anti-chute d'objet très efficace
- La liaison entre les stabilisateurs et les montants d'échelles est réalisée par des systèmes brevetés «Ergoblock®» qui possèdent un réglage de puissance de serrage et se mettent en place d'un seul geste
- Les roues sont équipées d'un blocage multi-directionnel
- Il garantit une parfaite stabilité en utilisation
- Les stabilisateurs peuvent pivoter pour permettre un travail le long d'une paroi ou dans des espaces exigus



OP000776

	CODE PROMO Gencod	PRIX PROMO Tarif 2024
4,85 m travail	OP000774 3178740237813	1328 €HT 2555 €HT
5,85 m travail	OP000775 3178740237820	1809 €HT 3479 €HT
6,85 m travail	OP000776 3178740237837	1905 €HT 3659 €HT

À PARTIR DE **1365 €HT**



CROSS

Norme EN 1004-1 | Décret 2004-924 | Recommandation R457 | Garantie 5 ans



- Le plancher bac avec plinthes intégrées est apprécié des organismes de sécurité. Il garantit la sécurité et un montage rapide
- Les extrémités des lisses et sous-lisses ont des mâchoires crantées qui se mettent en place automatiquement lors de la pose. Elles assurent une liaison anti-chute très fiable
- Les lisses se positionnent et se retirent facilement grâce à la perche T-Grip
- Roues réglables sur 175 mm tous les 12,5 mm
- Roues sont équipées d'un système de blocage bi-directionnel qui garantit une parfaite stabilité
- Grâce au système Ergoblock®, les stabilisateurs se mettent en place aisément et le serrage est maîtrisé.

180

250



OP000758

OP000761

	CODE PROMO Gencod	PRIX PROMO Tarif 2024
CROSS 180 3,85 m travail	OP000756 3178740237639	1365 €HT 2451 €HT
CROSS 180 5,85 m travail	OP000757 3178740237646	1949 €HT 3674 €HT
CROSS 180 7,85 m travail	OP000758 3178740237653	2789 €HT 5375 €HT
CROSS 250 3,85 m travail	OP000759 3178740237660	1618 €HT 3053 €HT
CROSS 250 5,85 m travail	OP000760 3178740237677	2485 €HT 4684 €HT
CROSS 250 7,85 m travail	OP000761 3178740237684	3265 €HT 6167 €HT

TOP #1 AXESS

ÉCHAFAUDAGES ROULANTS ALUMINIUM

À PARTIR DE **1585 €HT**!



TOTEM

Norme **EN 1004-1** | Décret **2004-924** | Recommandation **R457** | Garantie **5 ans**



- Sertissage des échelons haute résistance et anti-rotation
- La liaison des garde-corps est très simple et sûre

		CODE PROMO Gencod	PRIX PROMO Tarif 2024
TOTEM LINE 180 4,85 m travail	Dimensions intérieures plancher 1,71 x 0,65 m Encombrement 2,11 x 0,90 m	OP000762 3178740237691	1585 €HT 3198 €HT
TOTEM LINE 180 6,85 m travail		OP000763 3178740237707	2320 €HT 4648 €HT
TOTEM LINE 180 7,85 m travail		OP000764 3178740237714	2929 €HT 5848 €HT
TOTEM LINE 250 4,85 m travail	Dimensions intérieures plancher 2,41 x 0,65 m Encombrement 2,81 x 0,90 m	OP000768 3178740237752	1955 €HT 3904 €HT
TOTEM LINE 250 6,85 m travail		OP000769 3178740237769	2860 €HT 5724 €HT
TOTEM LINE 250 7,85 m travail		OP000770 3178740237776	3645 €HT 7293 €HT
TOTEM BOX 180 4,85 m travail	Dimensions intérieures plancher 1,70 x 0,65 m Encombrement 2,11 x 0,90 m	OP000765 3178740237721	1695 €HT 3395 €HT
TOTEM BOX 180 6,85 m travail		OP000766 3178740237738	2525 €HT 5039 €HT
TOTEM BOX 180 7,85 m travail		OP000767 3178740237745	3190 €HT 6402 €HT
TOTEM BOX 250 4,85 m travail	Dimensions intérieures plancher 2,40 x 0,65 m Encombrement 2,81 x 0,90 m	OP000771 3178740237783	1920 €HT 3848 €HT
TOTEM BOX 250 6,85 m travail		OP000772 3178740237790	2830 €HT 5673 €HT
TOTEM BOX 250 7,85 m travail		OP000773 3178740237806	3580 €HT 7153 €HT

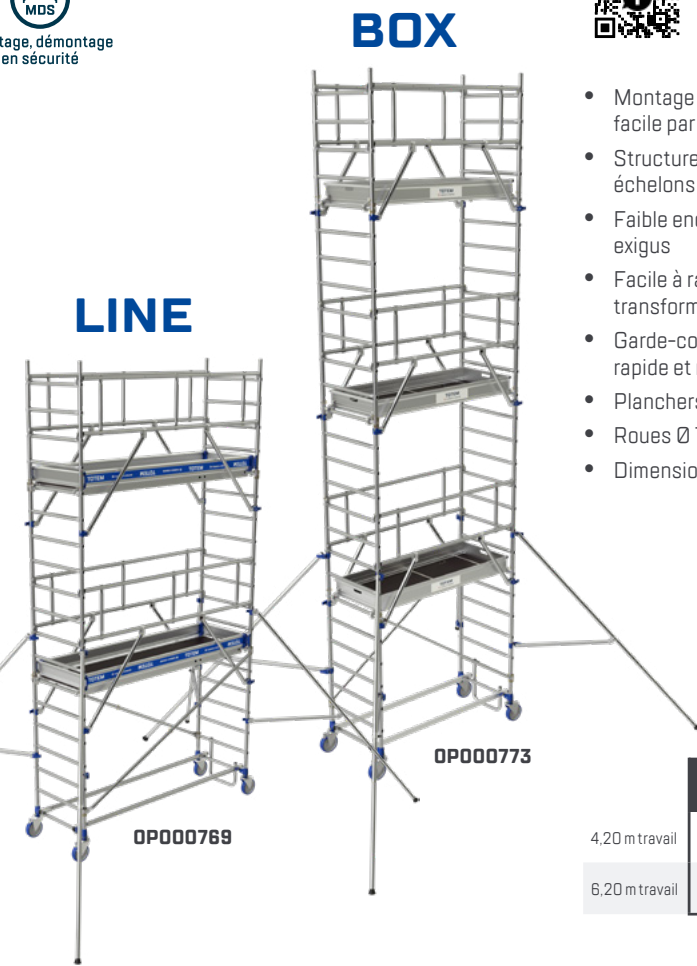

À PARTIR DE **1990 €HT**!

NEOLIUM EVO **NEW**

Norme **EN 1004-1** | Décret **2004-924** | Garantie **5 ans**



- Montage et démontage en sécurité intuitif et facile par 1 seule personne
- Structure stable et robuste : montants et échelons aluminium Ø 50 mm soudés
- Faible encombrement : idéal pour les espaces exigus
- Facile à ranger et à transporter (conçu pour se transformer en chariot mobile)
- Garde-corps monobloc à machoires de fixation rapide et robuste
- Planchers en bois et plinthes aluminium
- Roues Ø 125 mm réglables sur 18 cm
- Dimension plancher : 61 x 102 cm

	CODE PROMO Gencod	PRIX PROMO Tarif 2024
4,20 m travail	OP000946 3178740253134	1990 €HT 3984 €HT
6,20 m travail	OP000947 3178740253141	2990 €HT 5984 €HT

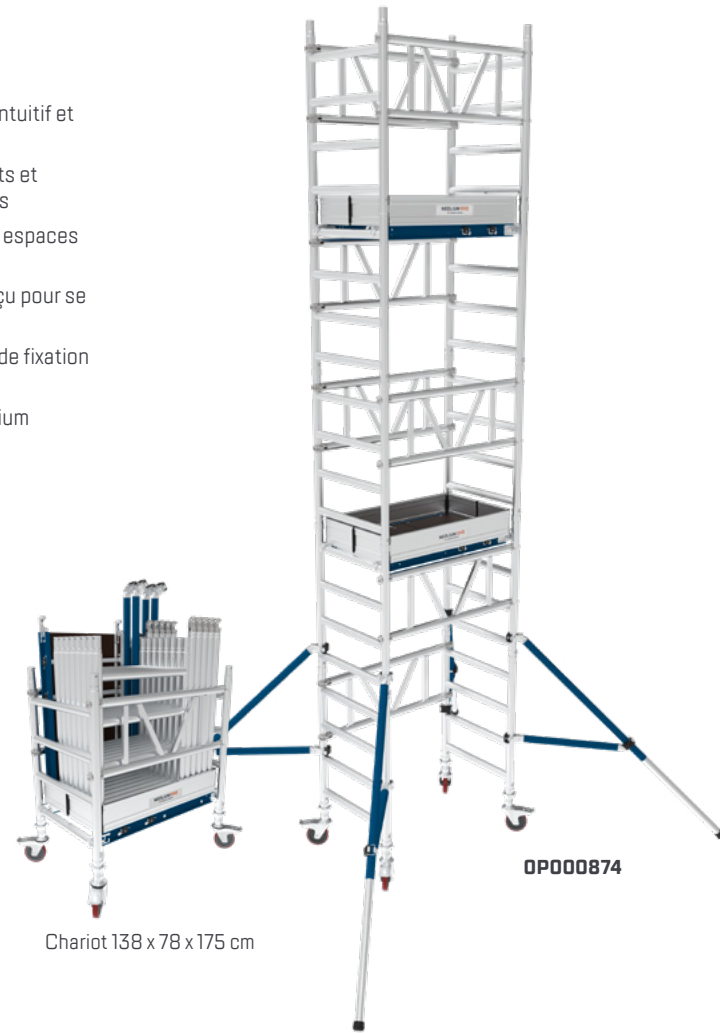

NEOLIUM

Norme **EN 1004-1** | Décret **2004-924** | Garantie **5 ans**



- Structure en aluminium soudé, montants de 50 mm
- Roues Ø 200 mm avec blocage surpuissant et réglage millimétrique tous les 12,5 mm sur une amplitude de 175 mm
- Utilisation en décalage de niveau

		CODE PROMO Gencod	PRIX PROMO Tarif 2024
NEOLIUM 200 LINE 6,00 m travail	Dimensions intérieures plancher 1,90 x 0,66 m Encombrement 2,26 x 0,92 m	OP000529 3534740166940	2990 €HT 5984 €HT
NEOLIUM 200 BOX 6,00 m travail		OP000530 3534740166957	3556 €HT 7112 €HT
NEOLIUM 200 BOX 8,00 m travail	Dimensions intérieures plancher 1,92 x 0,67 m Encombrement 2,26 x 0,92 m	OP000627 3534740170640	4749 €HT 9498 €HT
NEOLIUM 200 BOX 10,00 m travail		OP000628 3534740170657	6222 €HT 12444 €HT
NEOLIUM 250 BOX 8,00 m travail	Dimensions intérieures plancher 2,42 x 0,67 m Encombrement 2,76 x 0,92 m	OP000629 3534740170664	5057 €HT 10114 €HT
NEOLIUM 250 BOX 10,00 m travail		OP000630 3534740170671	6625 €HT 13250 €HT
NEOLIUM 300 BOX 6,00 m travail	Dimensions intérieures plancher 2,92 x 0,67 m Encombrement 3,26 x 0,92 m	OP000534 3534740166995	4049 €HT 8098 €HT
NEOLIUM 300 BOX 8,00 m travail		OP000631 3534740170688	5404 €HT 10808 €HT
NEOLIUM 400 LINE 6,00 m travail	Dimensions intérieures plancher 1,90 x 1,32 m Encombrement 2,26 x 1,64 m	OP000579 3534740167749	4109 €HT 8218 €HT

Organisme certificateur : **AFNOR Certification**, 11, rue Francis de Pressensé, F-93571 La Plaine Saint Denis Cedex
Référentiel de certification : NF équipements de chantier (NFO96) disponible sur www.marque-nf.com La marque NF certifie la conformité à la norme EN 1004-1 et au référentiel NFO96.

À PARTIR DE **2990 €HT**!

LINE



- Plancher ROBC alu-bois avec plinthes aluminium amovibles
- Garde-corps lisses



À PARTIR DE **3556 €HT**!

BOX



- Plancher monobloc avec plinthes intégrées
- Garde-corps monobloc diagonalisant



TOP #1 AXESS

À PARTIR DE **1050 €HT**

JUNIOR 200

Conforme à la circulaire **DRT 2005/08** | Décret **2004-924** | Garantie **5 ans**



- Plancher bac avec plinthes intégrées 1,89 x 0,51 m
- Passage de portes de 0,73 m une fois les pieds repliés
- Auto-stable jusqu'à 4,80 m travail
- La conception des garde-corps monoblocs avec une pige intégrée autorise une mise en place en totale sécurité
- La base est modulable en série pour un travail sur sol plat ou dans les escaliers
- Pieds orientables permettant le travail en centre de pièce ou le long d'une paroi



OP000369

		CODE PROMO Gencod	PRIX PROMO Tarif 2024
3,80 m travail	Dimensions intérieures plancher 1,89 x 0,51 m	OP000368 3534740157771	1050 €HT 2025 €HT
4,80 m travail		OP000369 3534740157788	1299 €HT 2404 €HT
6,80 m travail	Encorement 2,16 x 0,71 m	OP000370 3534740157795	2115 €HT 4138 €HT

À PARTIR DE **3830 €HT**

TOUR GENERIS 900

Décret **2004-924** | Garantie **2 ans**



- Large surface de travail 2,90 x 2,90 m
- Auto-stable jusqu'à 8,30 m travail
- Assemblage simplifié grâce aux cadres monoblocs
- Rehausse mètre par mètre pour un montage en totale sécurité
- Planchers R08 3,00 m standards compatibles avec les échafaudages



04100050

		CODE PROMO Gencod	PRIX PROMO Tarif 2024
4,30 m travail	Dimensions intérieures plancher 2,90 x 2,90 m	OP000363 3534740157726	3830 €HT 7075 €HT
5,30 m travail		04100050 3534740153766	4295 €HT 8172 €HT
6,30 m travail	Encorement 3,14 x 3,14 m	OP000204 3534740153667	5610 €HT 10447 €HT
8,30 m travail		OP000489 3534740163543	7524 €HT 14618 €HT

À PARTIR DE **1420 €HT**



GENERIS 300

Norme **EN 1004-1** | Décret **2004-924** | Conforme à la circulaire **DRT 2005/08** | Garantie **5 ans**



Montage, démontage en sécurité

- Plancher bac avec plinthes intégrées 1,40 x 0,58 m.
- Ses dimensions permettent de travailler dans des espaces exigus.
- Cet échafaudage en acier galvanisé est une référence pour sa robustesse et sa durabilité.
- Garde-corps monoblocs pour un montage et démontage en sécurité par 1 seule personne.
- Pieds à roue réglables sur 20 cm au pas de 2,5 cm.
- Kit en option pour montage en escalier.



OP000012

		CODE PROMO Gencod	PRIX PROMO Tarif 2024
5,00 m travail	Dimensions intérieures plancher 1,40 x 0,58 m	OP000054 3534740140544	1420 €HT 2623 €HT
6,50 m travail		OP000012 3534740139449	2060 €HT 3956 €HT

Organisme certificateur: **AFNOR Certification**, 11, rue Francis de Pressensé, F-93571 La Plaine Saint Denis Cedex
Référentiel de certification: **NF équipements de chantier (NFO96)** disponible sur www.marque-nf.com La marque NF certifie la conformité à la norme EN 1004-1 et au référentiel NFO96.

À PARTIR DE **1852 €HT**



GENERIS 750 / 950

Norme **EN 1004-1** | Décret **2004-924** | Conforme à la circulaire **DRT 2005/08** | Garantie **5 ans**



ÉQUIPEMENTS DE CHANTIER

- Plancher bac avec plinthes intégrées et poignées de préhension pour faciliter la mise en place.
- Montage en sécurité garde-corps et plateau par une seule personne.
- Kit escalier en option et réglage des roues Ø 200 mm.
- Grutage possible avec un kit optionnel.

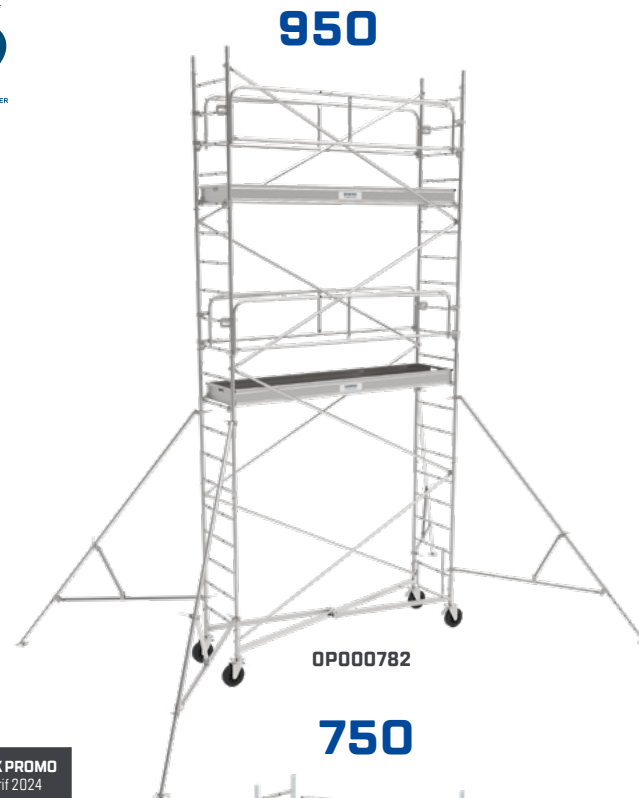

OP000782

750

		CODE PROMO Gencod	PRIX PROMO Tarif 2024
GENERIS 750 - 4,80 m travail	Dimensions intérieures plancher 1,90 x 0,65 m	OP000730 3534740175348	1852 €HT 2699 €HT
GENERIS 750 - 7,20 m travail		OP000781 3534740175393	2699 €HT
GENERIS 750 - 9,30 m travail		OP000731 3534740175355	3677 €HT
GENERIS 750 - 10,80 m travail	Encorement 2,31 x 1,06 m	OP000876 3534740177120	4786 €HT 9203 €HT
GENERIS 950 - 4,80 m travail		OP000732 3534740175362	2296 €HT 4201 €HT
GENERIS 950 - 7,20 m travail		OP000782 3534740175409	3620 €HT
GENERIS 950 - 9,30 m travail	Dimensions intérieures plancher 2,90 x 0,65 m	OP000733 3534740175379	4244 €HT
GENERIS 950 - 10,80 m travail		OP000877 3534740177137	5797 €HT 10823 €HT

*Sauf GENERIS 750 7,20 m - 9,30 m et GENERIS 950 7,20 m - 9,30 m
Tous les modèles sont évolutif 12 m avec rehausse optionnelles



OP000730

**TOP #1
AXESS**

À PARTIR DE
2453 €HT

X'TOWER

Norme **EN 1004-1** | Décret **2004-924** | Garantie **2 ans**



- Montage facile par une seule personne.
- Déplacement sur 4 roues à blocage.
- Plancher antidérapant 1,54 x 0,60 m et trappe d'accès par l'intérieur.
- 2 modèles hauteur travail 4 m et 4,80 m. Hauteur réglable tous les 25 cm.
- Les glissières des montants sont revêtues d'une protection anti-grip.
- Plinthes repliables intégrées au plancher.
- Montage et démontage en sécurité.
- 2 garde-corps monoblocs repliables.
- 4 stabilisateurs repliables individuellement à réglage millimétrique.
- Échelles équipées d'un appareil d'enclenchement à retour automatique.

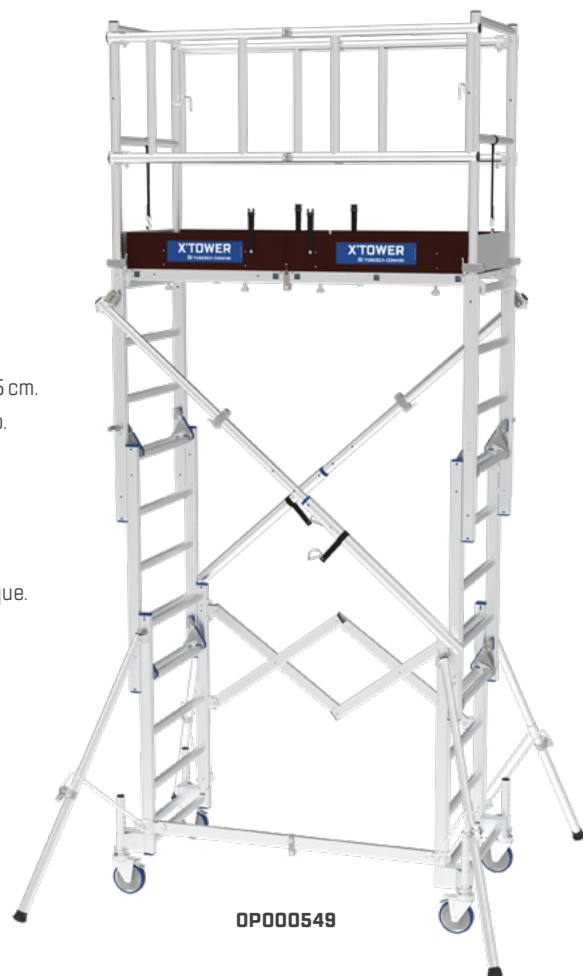

OP000549



pour faciliter le rangement du X'TOWER dans le véhicule

CODE PROMO Gencod	PRIX PROMO Tarif 2024
OP000518 3178740197278	2453 €HT 4995 €HT
OP000549 3178740197964	2794 €HT 5765 €HT

4,00 m travail
+1 KIT EMBARQ OFFERT
Dimensions intérieures plancher 1,54 x 0,60 m
Encombrement 1,70 x 0,84 m

4,80 m travail
+1 KIT EMBARQ OFFERT
Dimensions intérieures plancher 1,30 x 0,55 m
Encombrement 1,87 x 0,85 m



PRIX PROMO
1799 €HT

Z'TOWER **NEW**

Norme **EN 1004-1** | Décret **2004-924** | Garantie **2 ans**



- Conception « monobloc » : pas de perte, ni d'oubli d'éléments sur les chantiers.
- Montage facile et rapide en 2 minutes seulement, sans vis ni outils, par une seule personne.
- Excellente compacité : se transporte dans un petit utilitaire.
- Stabilisateurs rétractables pour franchir aisément les portes.
- Diagonales coulissantes à installer à partir de 1,80 m plancher.
- Plancher 1,30 x 0,60 m avec plinthes amovibles.
- Ultra-mobile : roues à frein orientables à 360° anti-traces Ø 125 cm.
- Base pliante.
- Garde-corps lisses et sous lisses.
- 7 réglages de hauteur possibles : tous les 25 cm de 0,30 à 1,80 m plancher.



CODE PROMO Gencod	PRIX PROMO Tarif 2024
OP000888 3178740248284	1799 €HT 3186 €HT

3,80 m travail
Dimensions intérieures plancher 1,30 x 0,55 m
Encombrement 1,87 x 0,85 m

PRIX PROMO
170 €HT

DISPONIBLE FIN JANVIER 2024

AIDE AU CHARGEMENT Z'TOWER **NEW**

- Fixation rapide et sans effort
- Chargement aisé et sécurisé grâce aux roulettes et la bande d'appui intégrées
- Chargement compact sur la tranche
- Intervention d'un chantier à l'autre encore plus rapide



CODE PROMO Gencod	PRIX PROMO Tarif 2024
OP000945 3178740253127	170 €HT 396 €HT



PRIX PROMO
31 €HT

PORTE-OUTILS SPÉCIAL ÉCHAFAUDAGES ROULANTS **NEW**

- Léger et facile à déplacer.
- Compatible avec nos échafaudages roulants (sauf Goliath, X'Tower et tours Generis).
- Pour disposer de ses outils facilement pendant le travail.
- Bonne capacité de stockage.
- Dimensions : 0,43 x 0,31 x 0,34 m.



CODE PROMO Gencod	PRIX PROMO Tarif 2024
OP000881 3178740245948	31 €HT 53 €HT

**TOP #1
AXESS**

À PARTIR DE
1125 €HT

ÉCHELLE D'ACCÈS DALLE NEW

Garantie 5 ans



- 3 modèles télescopiques disponibles pour s'adapter à tous les chantiers.
- Permet d'accéder en toute sécurité à une dalle.
- Fixation possible au sol ou à la dalle grâce à des platines spécifiques de diamètre 10 mm.
- 2 rampes pour faciliter et garantir la sécurité à la montée et à la descente.
- Sécurité optimale grâce au portillon à fermeture automatique.
- Portillon et plate-forme repliables pour minimiser l'espace de stockage et faciliter le transport.



	HT D'ACCÈS MAXI (M)	CODE PROMO Gencod	PRIX PROMO Tarif 2024
6+4 marches	1,30 / 2,00	OP000750 3178740237578	1125 €HT 2112 €HT
8+7 marches	1,75 / 2,90	OP000751 3178740237585	1256 €HT 2356 €HT
12+12 marches	2,70 / 4,80	OP000752 3178740237592	1472 €HT 2756 €HT



À PARTIR DE
1010 €HT

ÉCHELLE DE FOUILLE

Norme EN 1004-1 | Décret 2004-924 | Conforme à la circulaire DRT 2005/08 | Garantie 5 ans



- Un passage au niveau de la plate-forme pour un accès plus aisé. 2 rampes pour garantir la sécurité totale à la montée comme à la descente.
- Une plate-forme repliable pour minimiser l'espace de stockage et faciliter le transport. 2 roues pour simplifier les déplacements du produit.
- Modèles télescopiques pour s'adapter à tous les chantiers (fondations, fouilles, ...).

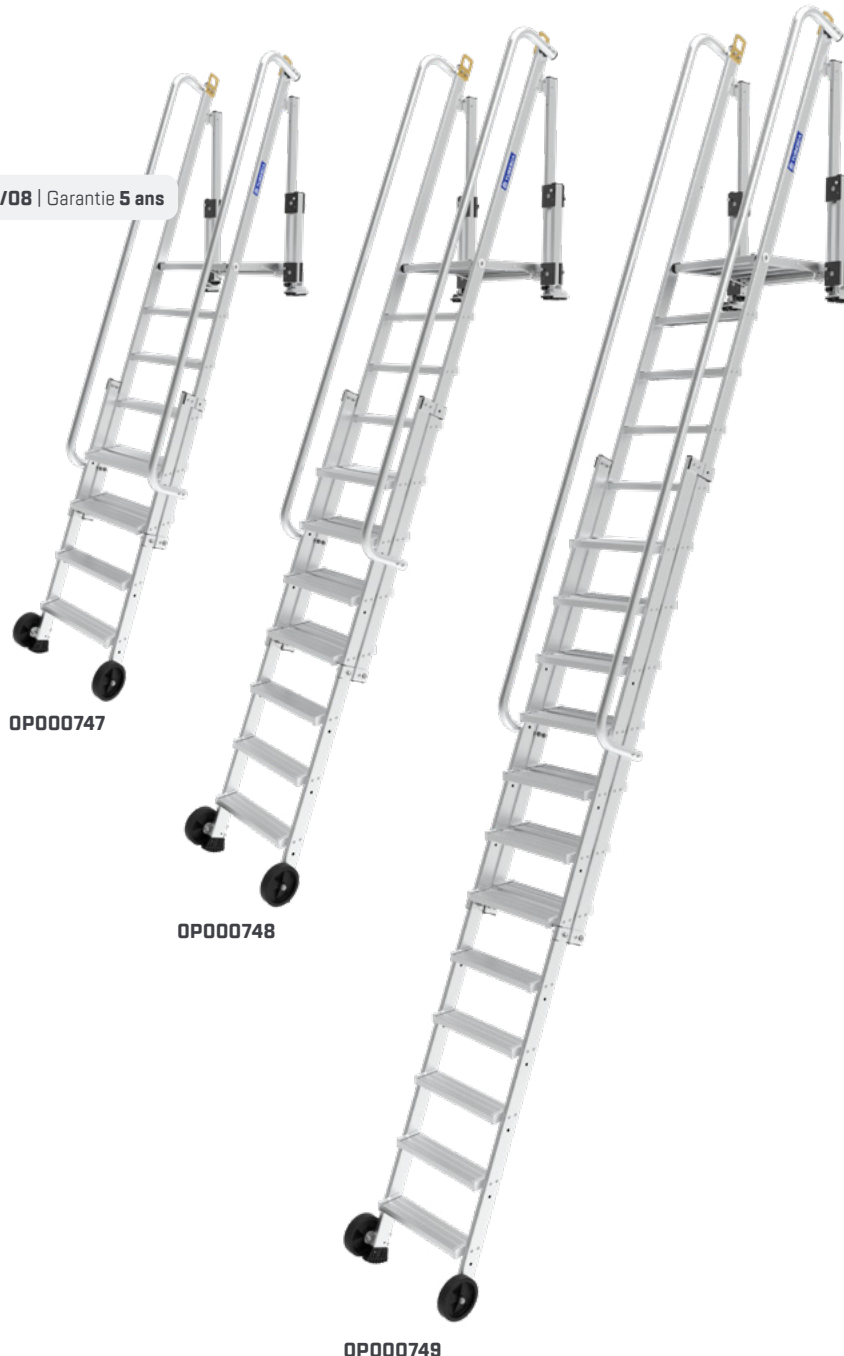

	HT D'ACCÈS MAXI (M)	CODE PROMO Gencod	PRIX PROMO Tarif 2024
6+4 marches	1,00 / 1,95	OP000747 3178740237547	1010 €HT 1928 €HT
8+7 marches	1,45 / 2,85	OP000748 3178740237554	1133 €HT 2142 €HT
12+12 marches	2,40 / 4,75	OP000749 3178740237561	1328 €HT 2487 €HT



**TOP #1
AXESS**

À PARTIR DE
1439 €HT

PASSERELLE BANCHE

Décret 2004-924 | Garantie 5 ans



- Rampe d'accès et garde-corps amovible rigides.
- Parfaite stabilité obtenue par les deux stabilisateurs escamotables indépendants.
- Les sous-lisses escamotables permettent de travailler à plusieurs niveaux.
- Dimensions du plancher : 1,22 x 0,43 m.
- Marches alu striées antidérapantes



OP000222

	HT TRAVAIL (M)	CODE PROMO Gencod	PRIX PROMO Tarif 2024
4 marches	2,83	OP000222 3178740148515	1439 €HT 2822 €HT
5 marches	3,04	OP000223 3178740148522	1470 €HT 2899 €HT
7 marches	3,48	OP000224 3178740148539	1715 €HT 3177 €HT

PRIX PROMO
1060 €HT

PRÉMUR

Décret 2004-924 | Garantie 5 ans



- Réservée à un emploi sur chantier en cours de construction.
- Permet un amarrage sur les murs ou banches lors de la construction (hauteur mini : 1,50 m, hauteur maxi : 3,70 m).
- Dispose d'un garde-corps et d'une plateforme avec plinthes intégrées.
- Pieds réglables permettant une adaptation sur tous les sols.



OP000225



1 SAC ÉTANCHE 30L OFFERT

	HT REPLIÉ (M)	HT DÉPLOYÉ (M)	HT ACCÈS (M)	CODE PROMO Gencod	PRIX PROMO Tarif 2024
Prémur	2,89	3,60	4,64	OP000225 3178740148546	1060 €HT 2247 €HT

À PARTIR DE
937 €HT

GOLIATH

Décret 2004-924 | Garantie 5 ans



- Échafaudage très résistant en acier soudé galvanisé, montants Ø 45 mm.
- Le montage est rapide avec peu de composants, sans vis ni outil.
- Double plancher en acier.
- 2 garde-corps monoblocs anti-chute à montage en sécurité.
- Pratique, la base est étudiée pour servir de chariot de transport.
- Spécial BTP, le Goliath est grutable.
- 4 roues Ø 160 mm directionnelles auto-bloquantes.

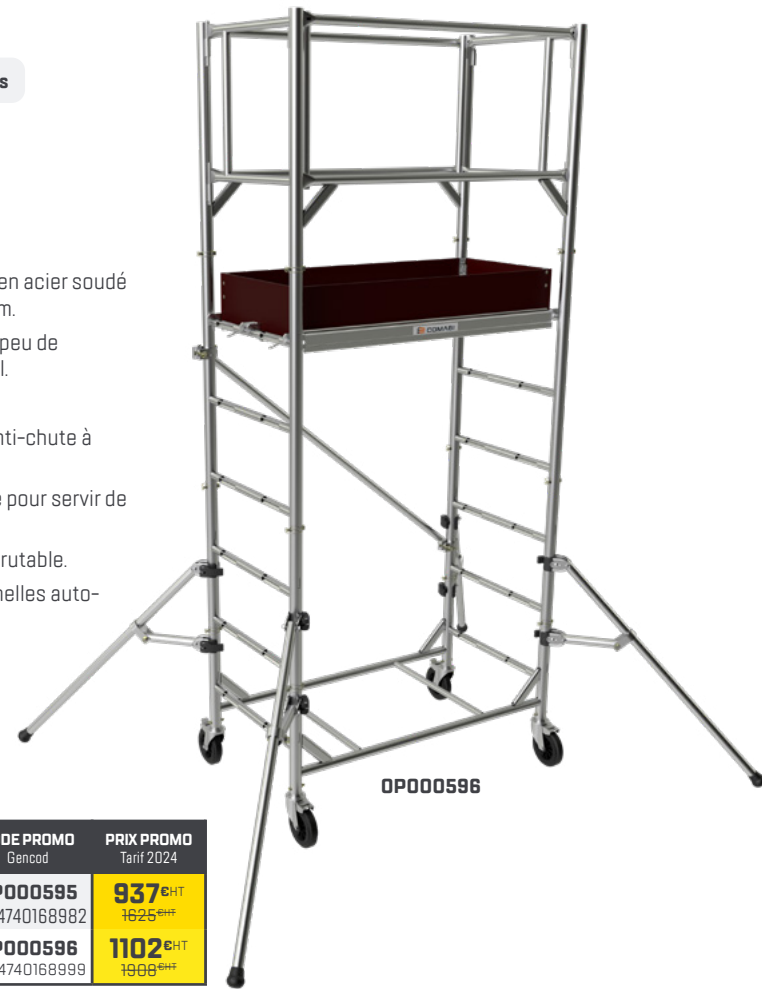

OP000596

		CODE PROMO Gencod	PRIX PROMO Tarif 2024
3,00 m travail	Dimensions intérieures plancher 1,10 x 0,60 m Encombrement 1,25 x 0,71 m	OP000595 3534740168982	937 €HT 1625 €HT
3,90 m travail	Dimensions intérieures plancher 1,10 x 0,60 m Encombrement 1,25 x 0,71 m	OP000596 3534740168999	1102 €HT 1988 €HT

PRIX PROMO
750 €HT

ÉCHELLE D'ACCÈS CAMION

Garantie 5 ans



- Pour accéder aux plateaux des camions de 1,25 à 1,49 m de haut.
- Fixation au plateau par des aimants de force.
- Mise en place aisée : échelle légère à faible encombrement.
- Solution confortable, stable et robuste.
- Marches antidérapantes de 200 mm.
- Une rampe de montée télescopique en série.
- Conçue selon les exigences de la norme EN 14122.



OP000711



1 SAC ÉTANCHE 30L OFFERT

	HT REPLIÉ (M)	HT DÉPLOYÉ (M)	CODE PROMO Gencod	PRIX PROMO Tarif 2024
Échelle d'accès camion	1,72	2,05 / 2,29	OP000711 3178740228705	750 €HT 1411 €HT



TOP #1 AXESS

À PARTIR DE **190 €HT** !

LOT DE 2 MAXIBAT

Norme **EN 131** | Décret **96333** | Garantie **5 ans**



- Articulations nervurées en composite, ultra-résistantes
- Repose-pieds 280 x 250 mm résistant aux efforts intensifs
- La liaison marches / montants sertie est très fiable et résistante



OP000891

	HT D'ACCÈS MAXI (M)	CODE PROMO Gencod	PRIX PROMO Tarif 2024
Lot de 2-3 marches	2,66	OP000889 3178740252441	190 €HT 536 €HT
Lot de 2-4 marches	2,89	OP000890 3178740252458	215 €HT 598 €HT
Lot de 2-5 marches	3,12	OP000891 3178740252465	225 €HT 594 €HT
Lot de 2-6 marches	3,36	OP000892 3178740252472	259 €HT 762 €HT
Lot de 2-7 marches	3,59	OP000893 3178740252488	279 €HT 756 €HT

À PARTIR DE **259 €HT** !

LOT DE 2 KOLOS

Norme **EN 131** | Décret **96 333** | Garantie **5 ans**



- Marches serties antidérapantes de largeur 110 mm en aluminium extrudé
- Articulations monobloc en composite, nervurées, ultra-résistantes
- Porte-outils avec fermeture intégrée
- Plate-forme large de 280 x 250 mm
- Sabots enveloppants antidérapants avec témoin d'usure
- Rampe en option (ref : 02376450)



OP000942

	HT D'ACCÈS MAXI (M)	CODE PROMO Gencod	PRIX PROMO Tarif 2024
Lot de 2-3 marches	2,66	OP000940 3178740253073	259 €HT 612 €HT
Lot de 2-4 marches	2,89	OP000941 3178740253080	279 €HT 692 €HT
Lot de 2-5 marches	3,12	OP000942 3178740253097	299 €HT 712 €HT
Lot de 2-6 marches	3,36	OP000943 3178740253103	349 €HT 848 €HT
Lot de 2-7 marches	3,59	OP000944 3178740253110	379 €HT 926 €HT

À PARTIR DE **325 €HT** !

LOT DE 2 MP PRO

Norme **EN 131** | Décret **96 333** | Garantie **5 ans**



- Montants anodisés pour un travail mains propres
- Plate-forme renforcée antidérapante de 280 x 250 mm
- Liaison montants/marches avec pièce technique d'extrémité anti-rotation
- Articulations aluminium montées sur pièce polyamide. Aucun risque de grippage.
- Marches de 90 mm de largeur



OP000938

	HT D'ACCÈS MAXI (M)	CODE PROMO Gencod	PRIX PROMO Tarif 2024
Lot de 2-3 marches	2,66	OP000935 3178740253028	325 €HT 674 €HT
Lot de 2-4 marches	2,88	OP000936 3178740253035	329 €HT 688 €HT
Lot de 2-5 marches	3,10	OP000937 3178740253042	367 €HT 766 €HT
Lot de 2-6 marches	3,32	OP000938 3178740253059	434 €HT 896 €HT
Lot de 2-7 marches	3,54	OP000939 3178740253066	578 €HT 1114 €HT

PRIX PROMO 546 €HT !

TETRIS

Norme **PIRL NF P 93353** | Décret **2004-924** | Garantie **5 ans**



- Plate-forme très compacte une fois repliée pour faciliter le transport
- Résistance et entretien aisé grâce à l'acier, revêtu d'époxy
- Réglage indépendant des pieds
- Ceinture de sécurité rigide à 360°
- Grande plate-forme de 900 x 500 mm
- Roues Ø 150 mm
- 3 hauteurs de plateau : 0,65 m / 0,80 m / 1,00 m



	CODE PROMO Gencod	PRIX PROMO Tarif 2024
Tetris 3,00 m travail	OP000173 3534740150352	546 €HT 1094 €HT

À PARTIR DE **342 €HT** !

LOT DE 2 ÉCHELLES DOUBLE DE CHANTIER

Norme **EN 131** | Décret **96 333** | Garantie **5 ans**



- Marches grand confort 90 mm
- Plate-forme de 350 x 220 mm
- Système anti-rotation breveté, liaison rigide marches/montants
- Montants anodisés pour un travail, mains propres
- Sabots haute sécurité enveloppants antidérapants interchangeables
- Barre aluminium anti-repliement



OP000305

	HT ACCÈS MAXI (M)	CODE PROMO Gencod	PRIX PROMO Tarif 2024
Lot de 2-3 marches	2,67	OP000305 3534740156705	342 €HT 792 €HT
Lot de 2-4 marches	2,67	OP000306 3534740156712	414 €HT 1012 €HT

À PARTIR DE **296 €HT** !

LOT DE 2 STEPIUM

Norme **EN 14183** | Décret **96 333** | Garantie **2 ans**



- Marches grand confort 200 mm.
- À monter soi-même : simple et rapide à assembler.
- Sabots crantés antidérapants.



OP000706

	HT D'ACCÈS MAXI (M)	CODE PROMO Gencod	PRIX PROMO Tarif 2024
Lot de 2-2 marches	2,39	OP000888 317874025244	296 €HT 526 €HT
Lot de 2-3 marches	2,59	OP000706 3178740227166	428 €HT 748 €HT

À PARTIR DE **275 €HT** !

LOT DE 2 COBRA

Garantie **2 ans**



- Plateau équipé de bandes rugueuses antidérapantes.
- Sabots à pans coupés striés antidérapants.
- Marches de 80 mm striées antidérapantes.
- Plate-forme de 965 x 300 mm.
- Modèle repliable pour le stockage avec système de verrouillage anti-repliement.



	HT D'ACCÈS MAXI (M)	CODE PROMO Gencod	PRIX PROMO Tarif 2024
Lot de 2	2,50	OP000445 3178740168070	275 €HT 544 €HT
Lot de 5	2,50	OP000446 3178740168087	623 €HT 1366 €HT

À PARTIR DE **260 €HT** !

CONFORT PLIANT

Norme **EN 14183** | Décret **96 333** | Garantie **5 ans**



- Garde-corps repliable (hauteur 600 mm).
- Bras anti-écartement articulé rigide et robuste.
- Marches larges de 420 x 200 mm.
- Sabots antidérapants ultra larges.



	HT D'ACCÈS MAXI (M)	CODE PROMO Gencod	PRIX PROMO Tarif 2024
3 marches	2,70	OP000685 3178740224356	260 €HT 475 €HT

**TOP #1
AXESS**

PRIX PROMO
679 €HT

HELIS

Norme **PIRL NF P 93353** | Décret **2004-924** | Garantie **5 ans**



- Plate-forme très compacte une fois repliée pour faciliter les transports
- Résistance et entretien aisé grâce à l'acier, revêtu d'époxy
- Réglage indépendant des pieds
- Ceinture de sécurité rigide à 360°
- Grande plate-forme de 900 x 500 mm
- Roues Ø 150 mm
- Le réglage des pieds sur 1 m permet de travailler sur sol plat ou en dénivelé
- Permet de travailler dans des escaliers hélicoïdaux



	CODE PROMO Gencod	PRIX PROMO Tarif 2024
Helis 2.68 m travail	03121002 3534740125961	679 €HT 1285 €HT

À PARTIR DE
502 €HT

LOT DE 2 X-TENSO 2

Norme **EN 131-6** | Décret **96 333** | Garantie **2 ans**



- Echelle télescopique
- Extrême compacité (facilité de stockage et de transport)
- Coulisement de l'échelle sûre et sans grippage grâce à des bagues qui conduisent les pièces en mouvement
- Témoin vert de mise en place
- Amortisseur de chute intégré
- Sangles de maintien refermées
- Déploiement automatique des stabilisateurs lorsque le dernier échelon est enclenché (modèles > 3 m)

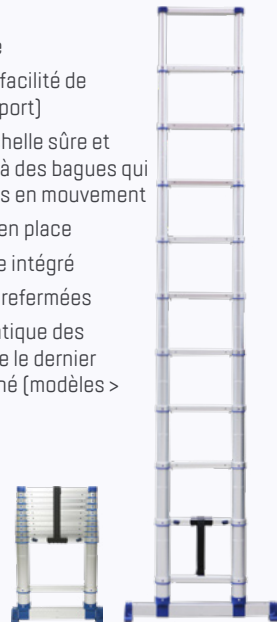

	CODE PROMO Gencod	PRIX PROMO Tarif 2024
Lot de 2 - 2.90 m	0P000700 3178740226619	502 €HT 1014 €HT
Lot de 2 - 3.20 m	0P000701 3178740226626	576 €HT 1206 €HT
Lot de 2 - 3.80 m	0P000702 3178740226633	661 €HT 1386 €HT
Lot de 2 - 4.40 m	0P000703 3178740226640	1015 €HT 2048 €HT

À PARTIR DE
409 €HT

FLEX'UP

Norme **EN 131-4** | Décret **96 333** | Garantie **2 ans**



- Echelle multi-usages
- Facile à transporter et à stocker
- 2 positions : déployée droite ou double plan de montée
- Pour un usage polyvalent et aisé en toutes circonstances
- Plans télescopiques coulissants



	CODE PROMO Gencod	PRIX PROMO Tarif 2024
4x4	0P000886 3178740248260	409 €HT 765 €HT
4x5	0P000887 3178740248277	459 €HT 884 €HT

PRIX PROMO
499 €HT

FLEX'UP PLUS

NEW

Norme **EN 131-4** | Décret **96 333** | Garantie **2 ans**



- Echelle multi-usages
- Facile à transporter et à stocker
- 2 positions : déployée droite ou double plan de montée
- Pour un usage polyvalent et aisé en toutes circonstances
- Plans télescopiques coulissants
- Ses 4 pieds réglables permettent un usage dans les escaliers en colimaçon
- Amplitude de réglage des pieds de 24 cm



	CODE PROMO Gencod	PRIX PROMO Tarif 2024
4x4 pieds réglables	0P000933 3178740253004	499 €HT 888 €HT

À PARTIR DE
257 €HT

MULTISCOPIC

Norme **EN 131-4** | Décret **96 333** | Garantie **2 ans**



- Travail sur sol plat ou en escalier
- Stabilité assurée par les bases évasées et les sabots
- Plan coulissant très facile à manoeuvrer avec système de blocage simple et fiable



	CODE PROMO Gencod	PRIX PROMO Tarif 2024
4x3 échelons	0P000784 3178740240790	257 €HT 527 €HT
4x4 échelons	0P000785 3178740240806	323 €HT 659 €HT
4x5 échelons	0P000873 3178740245887	399 €HT 731 €HT

À PARTIR DE
263 €HT

PRONOR TRANSFORMABLE

Norme **PIRL NF P 93353** | Décret **2004-924** | Garantie (ans) **5**



- Légère et maniable pour une mise en place et un transport facilité
- Échelons 30 x 30 mm pour un confort d'utilisation
- Rigidité extrême avec une articulation nervurée renforcée en aluminium moulé et un bras rigide anti-écartement
- Une polyvalence sur sol plat et en escalier
- Multiples utilisations possibles
- Décalage de niveau intégré
- Le modèle le plus polyvalent de la gamme Pronor
- 3ème plan indissociable pour le modèle 3x12 échelons.

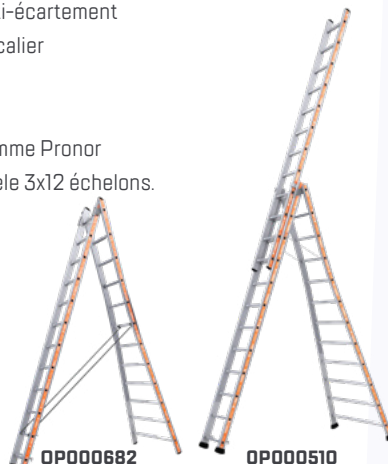

	CODE PROMO Gencod	PRIX PROMO Tarif 2024
2 plans - 2x9	0P000507 3178740197162	263 €HT 489 €HT
2 plans - 2x12	0P000682 3178740224332	399 €HT 781 €HT
3 plans - 3x9	0P000633 3178740214562	432 €HT 816 €HT
3 plans - 3x12	0P000510 3178740197193	588 €HT 1161 €HT

PRIX PROMO
224 €HT

ARTIPLI

Norme **EN 131-4** | Décret **96 333** | Garantie **2 ans**



- Facile à déployer / replier grâce aux positions pré-programmées
- Stockage et transport aisés : pliable et compacte.
- Plate-forme en acier antidérapante.
- Entraxe échelons de 260 mm.
- 4 positions possibles :



	CODE PROMO Gencod	PRIX PROMO Tarif 2024
	0P000783 3178740240783	224 €HT 456 €HT

ATTACHE ÉCHELLE

NEW

- Installation facile sans outils, en seulement 2 min.
- Durable : crochet résistant en acier inoxydable et éléments de nylon renforcé en fibre de verre.
- Maintien en sécurité jusqu'à 3 sections d'échelles encastrees.
- Livré par 2.
- Pour les barres de toits de 50x60 mm maximum et échelles de 439 mm de large maximum.

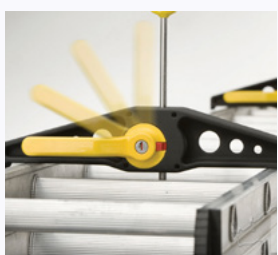

	CODE PROMO Gencod	PRIX PROMO Tarif 2024
	0P000882 3178740246006	95 €HT 150 €HT

TAPIS D'ÉCHELLE

NEW

- Stabilité accrue
- Anti-glissement
- Protection des sols
- Tapis compatible avec toutes nos échelles et nos marchepieds d'une largeur à la base inférieure à 126 cm

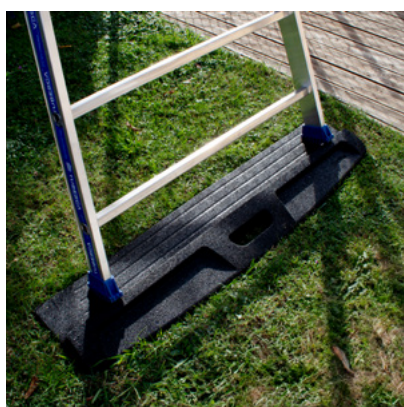

	CODE PROMO Gencod	PRIX PROMO Tarif 2024
	0P000934 3178740253011	42 €HT 75 €HT

**TOP #1
AXESS**

À PARTIR DE
940 €HT

EVOKLIP

Garantie 5 ans



OP000608

- Packs composés de 4 échelles + 1 crochet de faitage (entraxes 250, 330 ou 390 mm).
- Bandes d'appui antidérapantes : protection toiture et meilleure adhérence.
- Montants renforcés pour une plus grande durabilité.
- Montée rapide grâce aux larges espacements entre échelons et confortable grâce à leurs formes biseautées.
- Crochet de faitage en aluminium monobloc pour s'adapter à toutes les inclinaisons de toitures et de types de couverture.

	LONGUEUR PRODUIT MAXI (M)	CODE PROMO Gencod	PRIX PROMO Tarif 2024
PACK 250 mm (4 échelles + 1 crochet de faitage)	6.69	OP000607 3178740208929	1069 €HT 2186 €HT
PACK 330 mm (4 échelles + 1 crochet de faitage)	7.29	OP000608 3178740208936	990 €HT 2043 €HT
PACK 390 mm (4 échelles + 1 crochet de faitage)	6.93	OP000370 OP000609	940 €HT 1888 €HT

À PARTIR DE
260 €HT

PLATINIUM COULISSE À MAIN 2 PLANS

Norme EN 131 | Décret 96 333 | Garantie (ans) 5



- Légère et facile à mettre en place
- Profils renforcés avec échelons 30 x 30 mm
- Verrouillage du plan coulissant pour garantir la sécurité en position d'accès
- La mise en oeuvre de ces modèles est très simple et permet d'atteindre rapidement des hauteurs moyennes
- Emboutis crantés pour une meilleure stabilité



OP000656

OP000680

	HT REPLIÉ (M)	HT DÉPLOYÉ (M)	HT ACCÈS (M)	CODE PROMO Gencod	PRIX PROMO Tarif 2024
A crochets à fixer 2 plans 2x7	2.07	3.50	4.40	OP000656 3178740220662	260 €HT 582 €HT
A crochets à fixer 2 plans 2x8	2.35	4.06	4.96	OP000657 3178740220679	290 €HT 563 €HT
avec embase 2 plans 2x7	2.07	3.50	4.40	OP000680 3178740224318	265 €HT 515 €HT
avec embase 2 plans 2x8	2.35	4.06	4.96	OP000681 3178740224325	289 €HT 561 €HT

À PARTIR DE
635 €HT

PLATINIUM 300 COULISSE À CORDE 2 / 3 PLANS

Norme EN 131 | Décret 96 333 | Garantie (ans) 5



2 plans

3 plans

- Montants renforcés ultra résistants, rigidité max.
- Ces modèles de très grandes hauteurs sont très demandés par les couvreurs, les afficheurs et l'industrie.
- Le profil nervuré des montants permet une très bonne prise en main pour une mise en place précise.
- L'espacement de 250 mm entre échelons apporte un grand confort à la montée comme à la descente.
- Échelons orientés 30 x 30 mm, le pied repose à plat.



OP000674

OP000677

	HT REPLIÉ (M)	HT DÉPLOYÉ (M)	HT ACCÈS MAXI (M)	CODE PROMO Gencod	PRIX PROMO Tarif 2024
2 plans 2x10	2.97	4.93	5.83	OP000674 3178740224257	635 €HT 1039 €HT
2 plans 2x14	4.09	6.89	7.79	OP000675 3178740224264	705 €HT 1168 €HT
2 plans 2x18	5.22	9.14	10.04	OP000676 3178740224271	985 €HT 1633 €HT
3 plans 3x10	2.98	6.90	7.80	OP000677 3178740224288	1049 €HT 1849 €HT
3 plans 3x18	5.23	12.49	13.39	OP000679 3178740224301	1665 €HT 2843 €HT

À PARTIR DE
660 €HT

PLATINIUM 500 COULISSE À CORDE 2 / 3 PLANS

Norme EN 131 | Décret 96 333 | Garantie 5 ans



2 plans

3 plans

- Le modèle recherché par les couvreurs
- Les échelons de 30 x 30 mm présentent une surface plate sous le pied pour un meilleur confort
- L'espacement de 250 mm entre échelons apporte un grand confort (genou sur le 3^{ème} échelon)
- Les semelles des patins sont percées pour que les professionnels qui le souhaitent puissent fixer à l'aide d'un clou de charpentier l'échelle dans le sol
- Déploiement aisé grâce à la coulisse à corde (corde traitée anti-U.V.)
- Le profil nervuré des montants permet une très bonne prise en main pour une mise en place précise



OP000616

OP000619

	HT REPLIÉ (M)	HT DÉPLOYÉ (M)	HT ACCÈS MAXI (M)	CODE PROMO Gencod	PRIX PROMO Tarif 2024
2 plans 2x11	2.98	4.98	5.88	OP000616 3178740214418	660 €HT 1074 €HT
2 plans 2x16	4.23	6.98	7.88	OP000617 3178740214425	770 €HT 1268 €HT
2 plans 2x20	5.23	8.98	9.88	OP000618 3178740214432	1045 €HT 1789 €HT
3 plans 3x11	3.00	7.00	7.90	OP000619 3178740214449	1130 €HT 1848 €HT
3 plans 3x18	4.75	11.24	12.14	OP000509 3178740197186	1625 €HT 2843 €HT

TOP #1 AXESS

À PARTIR DE **4990 €HT**!

NEVADA

Norme **NF EN 12158-2** | Conforme **Directive machine 2006-42-CE** | Garantie **2 ans**



- Évolutivité vers le haut de gamme, compatible avec le MONTANA (échelles identiques).

CODE	DÉSIGNATION	D	E	F
05020918	NEVADA 7 m droit	1	-	-
05020011	NEVADA 10 m avec genouillère	-	1	1
05022908	MONTANA/NEVADA Échelle 1 m	-	1	1
05022907	MONTANA/NEVADA Échelle 2 m	-	-	2
00034138	Lot de 5 axes 87073	-	1	2
00034256	Sachet de 10 vis à oreilles	-	1	1
00034137	Lot de 5 goupilles 85098	-	1	2

	CODE PROMO Gencod	PRIX PROMO Tarif 2024
D - Nevada 7m	0P000950 3534740177625	4990 €HT
E - Nevada 11m	0P000131 3534740148519	5642 €HT 8749 €HT
F - Nevada 15m	0P000132 35347401148533	6298 €HT 10138 €HT

NEW

0P000131



À PARTIR DE **7426 €HT**!

MONTANA

Norme **NF EN 12158-2** | Conforme **Directive machine 2006-42-CE** | Garantie **2 ans**



- Chargez 200 kg jusqu'à 32 m de hauteur.
- Emboîtement semi-automatique du treuil et des contenants (caisse, benne, ...).

CODE	DÉSIGNATION	A	B	C
05022900	MONTANA 10 m avec genouillère	1	1	1
05022907	MONTANA/NEVADA Échelle 2 m	1	3	5

	CODE PROMO Gencod	PRIX PROMO Tarif 2024
A - Montana 12m	0P000101 3534740144665	7426 €HT 13246 €HT
B - Montana 16m	0P000485 3534740163413	8159 €HT 14426 €HT
C - Montana 20m	0P000102 3534740144672	8505 €HT 15686 €HT

0P000101



KIT CONFORT 4 M NEVADA / MONTANA

- Ce pack permet de rehausser la structure de 4,00 m.
- Hauteur maxi NEVADA = 20 m
- Hauteur maxi MONTANA = 32 m

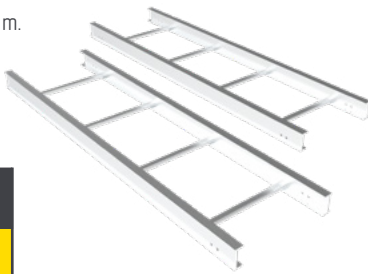

	CODE PROMO Gencod	PRIX PROMO Tarif 2024
Kit confort 4 m	0P000665 3534740172842	581 €HT 910 €HT

KIT ÉTAIEMENT - AMARRAGE NEVADA / MONTANA

- Ce kit offre de multiples solutions d'amarrages ou d'étaisements :
 - sur fenêtre
 - sur échafaudage
 - étaiyage double à partir du sol
 - étaiyage en appui sur façade

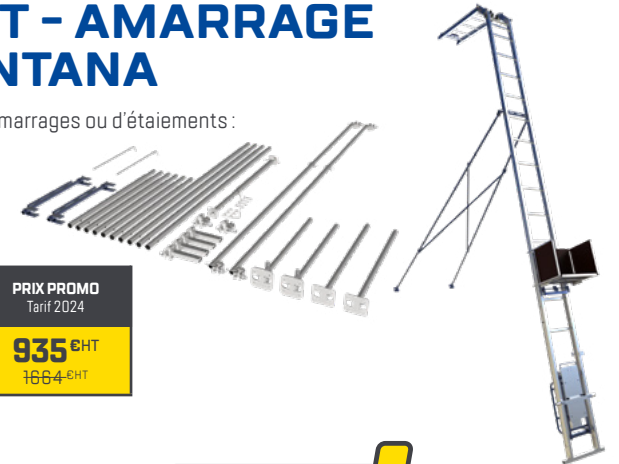

	CODE PROMO Gencod	PRIX PROMO Tarif 2024
Kit étaielement amarrage	0P000285 3534740154671	935 €HT 1664 €HT

PRIX PROMO 1362 €HT!

PACK MAÇON APACHE



PRIX PROMO 493 €HT!

KIT ÉTAIEMENT AMARRAGE APACHE

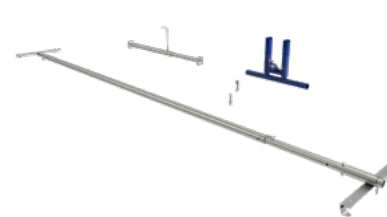

	CODE PROMO Gencod	PRIX PROMO Tarif 2024
Pack maçon Apache	0P000537 3534740167022	1362 €HT 2227 €HT
Kit confort 5m Apache	0P000666 3534740172859	525 €HT 879 €HT
Kit étaielement amarrage Apache	0P000284 3534740148090	493 €HT 846 €HT
Kit photovoltaïque Apache / Nevada	0P000948 3534740177571	249 €HT 361 €HT

PRIX PROMO 525 €HT!

KIT CONFORT 5 M APACHE



PRIX PROMO 249 €HT!

KIT PANNEAUX PHOTOVOLTAÏQUES APACHE / NEVADA

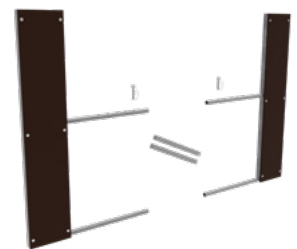

À PARTIR DE **3990 €HT**!

APACHE

Norme **NF EN 12158-2** | Conforme **Directive machine 2006-42-CE** | Garantie **2 ans**



- Auto-relevage sans effort et sans pack additionnel.

CODE	DÉSIGNATION	G	H	I
05011925	APACHE 7 m droit	1	-	-
05011010	APACHE 10,60 m avec genouillère	-	1	1
00027305	Échelle 1 m APACHE	-	1	-
05011902	Pack Confort APACHE	-	-	1
00034122	Lot de 5 goupilles 80466	-	1	-

	CODE PROMO Gencod	PRIX PROMO Tarif 2024
G - Apache 7m	0P000949 3534740177618	3990 €HT
H - Apache 11,60m	0P000122 3534740148090	4592 €HT 7186 €HT
I - Apache 15m	05011907 3534740119182	5044 €HT 7719 €HT

NEW

0P000122



LOTS R200 GARDE-CORPS MONOBLOCS

- Cadres en H symétriques.
- Montage en toute sécurité par 1 seul opérateur. Recommandés par la CARSTAT / CRAMIF.

- Composants compatibles avec le R200 Record/Progress.
- Garantie 2 ans



Montage, démontage en sécurité

À PARTIR DE
7383 €HT

FIRST 80 M²



- L : 9,00 m - H : 6,00 m plancher
- Surface de travail 10 x 8 m
- 1 lot de 3 amarrages recommandés
- 2 versions : aluminium et acier



À PARTIR DE
9284 €HT

MEDIUM 104 M²



- L : 12,00 m - H : 6,00 m plancher
- Surface de travail 13 x 8 m
- 2 lots de 3 amarrages recommandés
- 2 versions : aluminium et acier



À PARTIR DE
13692 €HT

PREMIUM 160 M²



- L : 15,00 m - H : 8,00 m plancher
- Surface de travail 16 x 10 m
- 2 lots de 3 amarrages recommandés
- 2 versions : aluminium et acier

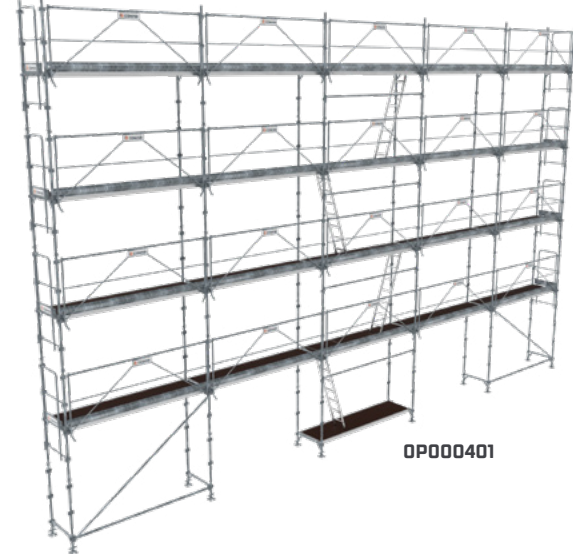

Code	Désignation	Lot	ACIER						ALUMINIUM					
			FIRST 80 m ²		MEDIUM 104 m ²		PREMIUM 160 m ²		FIRST 80 m ²		MEDIUM 104 m ²		PREMIUM 160 m ²	
			1*	2*	1*	2*	3*	3*	4	4**	5	5**	6	6**
00033512	RCM14 Socle à vis articulé débattement 0,65 m (D38 mm)	8	8	10	10	12	12	8	8	10	10	12	12	
00080450	RCM12 Goupille D12 mm	24	24	30	30	48	48	24	24	30	30	48	48	
04702013	R1 Cadre de départ en U1,20 m - Alu	-	-	-	-	-	-	4	4	5	5	6	6	
04002009	R1 Cadre de départ en U1,20 m - Acier	4	4	5	5	6	6	-	-	-	-	-	-	
04702010	R3 Cadre en H 2,00 m - Aluminium	-	-	-	-	-	-	10	10	12	12	20	20	
04002004	R3 Cadre en H 2,00 m - Acier	10	10	12	12	20	20	-	-	-	-	-	-	
04702011	R4 Cadre 2,00 m asymétrique - Alu	-	-	-	-	-	-	2	2	3	3	4	4	
04002006	R4 Cadre 2,00 m asymétrique - Acier	2	2	3	3	4	4	-	-	-	-	-	-	
04204043	Longeron forte charge 3,00 m	2	2	2	2	2	2	2	2	2	2	2	2	
00010520	RCM630 Lisse latérale 3,00m	3	3	3	3	4	4	3	3	3	3	4	4	
04005005	RCM30 Diagonale verticale indexée, maille 3,00 x 2,00m	2	2	2	2	2	2	6	6	6	6	8	8	
00015104	RCM180 Etrier à pignon pour débiter la file de diagonales indexées	-	-	-	-	-	-	2	2	2	2	2	2	
04704003	Securit'up Garde-corps monobloc sécurité - Aluminium	-	-	-	-	-	-	9	9	12	12	20	20	
04004031	FUSIO300 Garde-corps diagonalisant montage /démontage en sécurité 1 personne	9	9	12	12	20	20	-	-	-	-	-	-	
04004006	GCMS080 Garde-corps monobloc sécurité avec plinthe	6	6	6	6	8	8	-	-	-	-	-	-	
00010550	RCM608 Lisse 0,80m	-	-	-	-	-	-	12	12	12	12	16	16	
04010320	Plancher R08-C3000X730	7	-	10	-	17	-	7	-	10	-	17	-	
04010335	Plancher R08-CT3000X730	3	3	3	3	4	4	3	-	3	-	4	-	
04010001	RCE300 - Plateau acier 3,00 m largeur 0,36 m	-	14	-	20	-	34	-	-	-	-	-	-	
02460034	RCM48 Echelle Aluminium	3	3	3	3	4	4	3	3	3	3	4	4	
04010201	PC300 Plinthe acier 3,00m	9	9	12	12	20	20	-	-	-	-	-	-	
04010208	PC080 Plinthe acier 0,80 m	-	-	-	-	-	-	6	6	6	6	8	8	
00034413	Notice R200	1	1	1	1	1	1	1	1	1	1	1	1	
04010351	Plancher R08-A3000X730	-	-	-	-	-	-	-	7	-	10	-	17	
04010359	Plancher R08-AT3000X730	-	-	-	-	-	-	-	3	-	3	-	4	

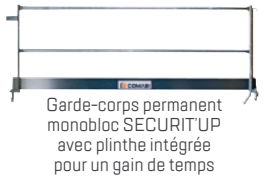
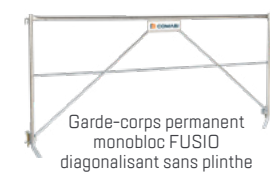

LOT	ACIER	CODE PROMO Gencod	PRIX PROMO Tarif 2024
1	80 m ² PROGRESS FIRST garde-corps FUSIO + planchers alu/bois + plinthes	OP000397 3534740159751	7825 €HT 17263 €HT
1*	80 m ² PROGRESS FIRST garde-corps FUSIO + planchers acier + plinthes	OP000613 3534740170541	7383 €HT 16626 €HT
2	104 m ² PROGRESS MEDIUM garde-corps FUSIO + planchers alu/bois + plinthes	OP000399 3534740159775	9900 €HT 21209 €HT
2*	104 m ² PROGRESS MEDIUM garde-corps FUSIO + planchers acier + plinthes	OP000614 3534740170558	9284 €HT 20299 €HT
3	160 m ² PROGRESS PREMIUM garde-corps FUSIO + planchers alu/bois + plinthes	OP000401 3534740159799	14447 €HT 32401 €HT
3*	160 m ² PROGRESS PREMIUM garde-corps FUSIO + planchers acier + plinthes	OP000615 3534740170565	13692 €HT 30854 €HT

* Même composition mais avec planchers acier

LOT	ALUMINIUM	CODE PROMO Gencod	PRIX PROMO Tarif 2024
4	80 m ² RECORD FIRST + garde-corps SECURIT'UP + planchers alu/bois	OP000634 3534740171562	10402 €HT 21845 €HT
4**	80 m ² RECORD FIRST garde-corps SECURIT'UP + planchers aluminium	OP000635 3534740171579	11399 €HT 23986 €HT
5	104 m ² RECORD MEDIUM garde-corps SECURIT'UP + planchers alu/bois	OP000636 3534740171586	13048 €HT 27338 €HT
5**	104 m ² RECORD MEDIUM garde-corps SECURIT'UP + planchers aluminium	OP000637 3534740171593	14493 €HT 30004 €HT
6	160 m ² RECORD PREMIUM garde-corps SECURIT'UP + planchers alu/bois	OP000638 3534740171609	19456 €HT 42279 €HT
6**	160 m ² RECORD PREMIUM garde-corps SECURIT'UP + planchers aluminium	OP000639 3534740171616	21297 €HT 46538 €HT

** Même composition mais avec planchers aluminium

À PARTIR DE
8043 €HT

PIGNON 88 M²



- L : 9,00 m - H : 8,00 m plancher
- Surface de travail 10 x 8 m + pignon 2 x 4 m
- 2 lots de 3 amarrages recommandés
- 2 versions : Aluminium et Acier



LOTS PIGNON

Code	Désignation	Lot	ACIER				ALU	
			1	2	3	4	5	6
00033512	RCM14 Socle à vis articulé débattement 0,65 m (D38mm)	8	8	8	8	8	8	
00080450	RCM12 Goupille D12 mm	28	28	28	28	28	28	
04002009	R1 Cadre de départ en U1,20 m - Acier	4	4	4	4	-	-	
04702013	R200 R1 cadre de départ en U1,20 m - Aluminium	-	-	-	-	4	4	
04002004	R3 Cadre en H 2,00m Acier	14	14	14	14	-	-	
04702010	R200 R3 Cadre en H 2,00 m Aluminium	-	-	-	-	14	14	
04204043	Longeron forte charge 3,00 m	10	10	2	2	2	2	
00010520	RCM630 Lisse latérale 3,00 m	24	24	4	4	4	4	
04005005	RCM30 Diagonale verticale indexée, maille 3,00 x 2,00m	7	7	2	2	7	7	
00015104	RCM180 Etrier à pignon	-	-	-	-	2	2	
04004031	FUSIO300 Garde-corps diagonalisant montage /démontage en sécurité 1 personne	-	-	10	10	-	-	
04004006	GCMS080 Garde-corps monobloc sécurité avec plinthe	-	-	8	8	-	-	
04704003	SECURIT'UP ALUMINIUM Garde-corps monobloc sécurité avec plinthe 3,00m	-	-	-	-	10	10	
00010550	RCM608 Lisse d'extrémité 0,80m	16	16	-	-	16	16	
04010351	Plancher R08-A3000X730 Tout Aluminium	-	-	-	-	-	7	
04010359	Plancher R08-AT3000X730 Tout Aluminium	-	-	-	-	-	4	
04010320	Plancher R08-C3000X730	-	-	-	7	7	-	
04010335	Plancher R08-CT3000X730	4	4	4	4	4	-	
04010001	RCE300 - Plateau acier 3,00m largeur 0,36 m	14	-	14	-	-	-	
02460034	RCM48 Echelle Aluminium	4	4	4	4	4	4	
04010201	PC300 Plinthe acier 3,00m	10	10	10	10	-	-	
04010208	PC080 Plinthe acier 0,80m	8	8	-	-	8	8	
00034413	Notice R200	1	1	1	1	1	1	

LOT	ACIER	Montage, démontage en sécurité	CODE PROMO Gencod	PRIX PROMO Tarif 2024
1	88 m ² PROGRESS PIGNON + planchers RCE acier + garde-corps lisses		OP000146 3534740149660	8043 €HT 17201 €HT
2	88 m ² PROGRESS PIGNON + planchers R08 alu/bois + garde-corps lisses		OP000145 3534740149653	8346 €HT 17638 €HT
3	88 m ² PROGRESS PIGNON + planchers RCE acier + garde-corps FUSIO		OP000162 3534740150413	9563 €HT 19166 €HT
4	88 m ² PROGRESS PIGNON + planchers R08 alu/bois + garde-corps FUSIO		OP000148 3534740149684	9665 €HT 19893 €HT

LOT	ALUMINIUM	Montage, démontage en sécurité	CODE PROMO Gencod	PRIX PROMO Tarif 2024
5	88 m ² RECORD PIGNON + planchers R08 alu/bois + garde-corps SECURIT'UP		04000357 3534740131863	11321 €HT 24814 €HT
6	88 m ² RECORD PIGNON + planchers tout alu + garde-corps SECURIT'UP		04000360 3534740131894	13144 €HT 27136 €HT



Pour répondre aux exigences du label NF et être subventionnables, les lots de façades doivent impérativement être conformes à leur notice ou accompagnés d'un plan et d'une note de calcul.

Organisme certificateur: **AFNOR Certification**, 11, rue Francis de Pressensé, F-93571 La Plaine Saint Denis Cedex. Référentiel de certification: NF équipements de chantier (NF096) disponible sur www.marque-nf.com. La marque NF certifie la conformité aux normes EN 12810 et EN 12811 et au référentiel NF096.

PRIX PROMO 6562 €HT !

FIRST 80 M²



- L : 9,00 m - H : 6,00 m plancher
- Surface de travail 10 x 8 m
- 1 lot de 3 amarrages recommandé
- Acier



OP000396

PRIX PROMO 8267 €HT !

MEDIUM 104 M²



- L : 12,00 m - H : 6,00 m plancher
- Surface de travail 13 x 8 m
- 2 lots de 3 amarrages recommandés
- Acier

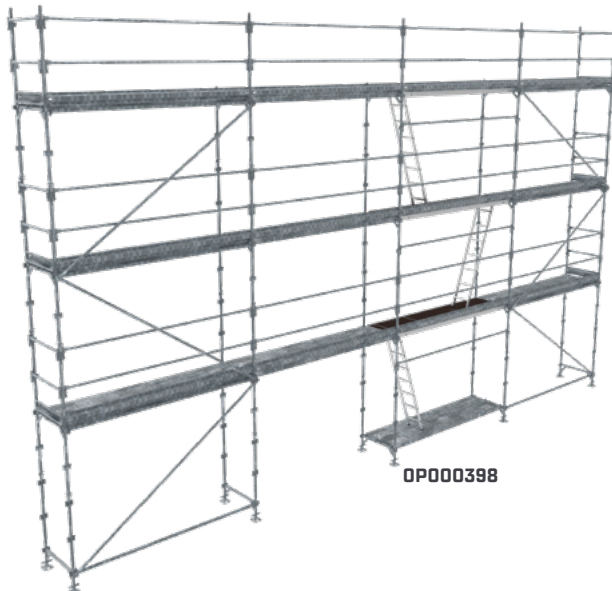

OP000398

PRIX PROMO 12473 €HT !

PREMIUM 160 M²



- 15,00 m - H : 8,00 m plancher
- Surface de travail 16 x 10 m
- 2 lots de 3 amarrages recommandés
- Acier

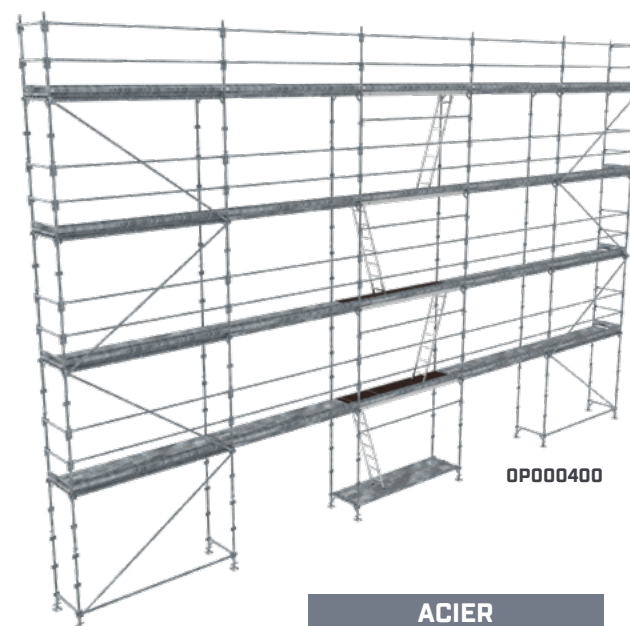

OP000400

LOT	ACIER	CODE PROMO Gencod	PRIX PROMO Tarif 2024
7	80m ² PROGRESS FIRST garde-corps lisses + planchers acier + plinthes	OP000396 3534740159744	6562 €HT 14885 €HT
8	104m ² PROGRESS MEDIUM structure lisses + planchers acier + plinthes	OP000398 3534740159768	8267 €HT 17973 €HT
9	160m ² PROGRESS PREMIUM structure lisses + planchers acier + plinthes	OP000400 3534740159782	12473 €HT 27040 €HT

ACIER			
	FIRST 80 m ²	MEDIUM 104 m ²	PREMIUM 160 m ²

Code	Désignation	Lot	7	8	9
00033512	RCM14 Socle à vis articulé débattement 0,65 m (D38 mm)	8	10	12	
00080450	RCM12 Goupille Ø12 mm	24	30	48	
04702013	R1 Cadre de départ en U1,20 m - Aluminium	-	-	-	
04002009	R1 Cadre de départ en U1,20 m - Acier	4	5	6	
04702010	R3 Cadre en H 2,00 m - Aluminium	-	-	-	
04002004	R3 Cadre en H 2,00 m - Acier	10	12	20	
04702011	R4 Cadre 2,00 m asymétrique - Aluminium	-	-	-	
04002006	R4 Cadre 2,00 m asymétrique - Acier	2	3	4	
04204043	Longeron forte charge 3,00 m	8	8	10	
00010520	RCM630 Lisse latérale 3,00m	21	27	44	
04005005	RCM30 Diagonale verticale indexée, maille 3,00 x 2,00m	6	6	8	
04704003	Secur'up Garde-corps monobloc sécurité - Aluminium	-	-	-	
04704009	GCMS800 Garde-corps monobloc sécurité - Aluminium	-	-	-	
04004031	FUSIO300 Garde-corps diagonalisant montage/démontage en sécurité 1 personne	-	-	-	
04004006	GCMS080 Garde-corps monobloc sécurité avec plinthe	-	-	-	
00010550	RCM608 Lisse d'extrémité 0,80 m	12	12	16	
04010320	Plancher R08 - C3000X730	-	-	-	
04010335	Plancher R08 - CT3000X730	3	3	4	
04010001	RCE300 - Plateau acier 3,00 m largeur 0,36 mm	14	20	34	
02460034	RCM48 Échelle Aluminium	3	3	4	
04010201	PC300 Plinthe acier 3,00 m	9	12	20	
04010208	PC080 Plinthe acier 0,80 m	6	6	8	
00034413	Notice R200	1	1	1	

COMPOSITION DES LOTS

			ACIER		
			BUDGET 60 m ²	BUDGET 78 m ²	BUDGET 128 m ²
PACK STRUCTURE ET PLANCHERS					
Code	Désignation	Lot	10	11	12
00033512	RCM14 Socle à vis fixe	8	10	12	
04002009	R1 Cadre de départ en U1,20 m - acier	4	5	6	
04002006	R4 Cadre 2,00 m asymétrique - acier	2	3	4	
04002004	R3 Cadre en H 2,00 m - acier	6	7	14	
04030054	Échelle acier	2	2	3	
04010335	R08-CT3000X730 - Plancher d'accès alu-bois - longueur 3,00 m - largeur 0,73 m	2	2	3	
04010001	RCE300 - Plateau acier crochets sertis - longueur 3,00 m - largeur 0,36 m	10	14	26	
04005005	RCM30 Diagonale verticale indexée, maille 3,00 x 2,00 m	2	2	6	
00010550	RCM608 Lisse d'extrémité 0,80 m	8	8	12	
00010520	RCM630 Lisse latérale 3,00 m	14	18	33	
00080450	RCM12 Goupille Ø12 mm	16	20	36	
PACK PLINTHES					
Code	Désignation	Lot	10*	11*	12*
04010208	PC080 Plinthe acier 0,80 m	4	4	6	
04010201	PC300 Plinthe acier 3,00 m	6	8	15	

LOT	ACIER	CODE PROMO Gencod	PRIX PROMO Tarif 2024
10	R200 PROGRESS BUDGET 60 m ² (pack structure et planchers)	OP000581 3534740168173	4056 €HT 9078 €HT
10*	R200 PROGRESS BUDGET 60 m ² (pack plinthes)	OP000582 3534740168180	269 €HT 460 €HT
11	R200 PROGRESS BUDGET 78 m ² (pack structure et planchers)	OP000583 3534740168197	5043 €HT 1132 €HT
11*	R200 PROGRESS BUDGET 78 m ² (pack plinthes)	OP000584 3534740168203	344 €HT 580 €HT
12	R200 PROGRESS BUDGET 128 m ² (pack structure et planchers)	OP000585 3534740168210	8505 €HT 18712 €HT
12*	R200 PROGRESS BUDGET 128 m ² (pack plinthes)	OP000587 3534740168227	619 €HT 1050 €HT

À PARTIR DE 4056 €HT !

BUDGET 60 M²



- L : 9,00 m - H : 4,00 m plancher
- Surface de travail 10 x 6 m
- 1 lot de 3 amarrages recommandé
- Acier



OP000581 + OP000582

À PARTIR DE 5043 €HT !

BUDGET 78 M²



- L : 12,00 m - H : 4,00 m plancher
- Surface de travail 13 x 6 m
- 1 lot de 3 amarrages recommandé
- Acier

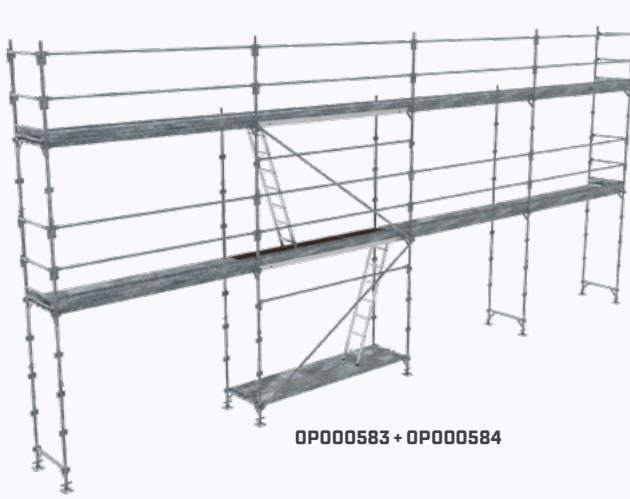

OP000583 + OP000584

À PARTIR DE 8505 €HT !

BUDGET 128 M²



- L : 15,00 m - H : 6,00 m plancher
- Surface de travail 16 x 8 m
- 2 lots de 3 amarrages recommandés
- Acier

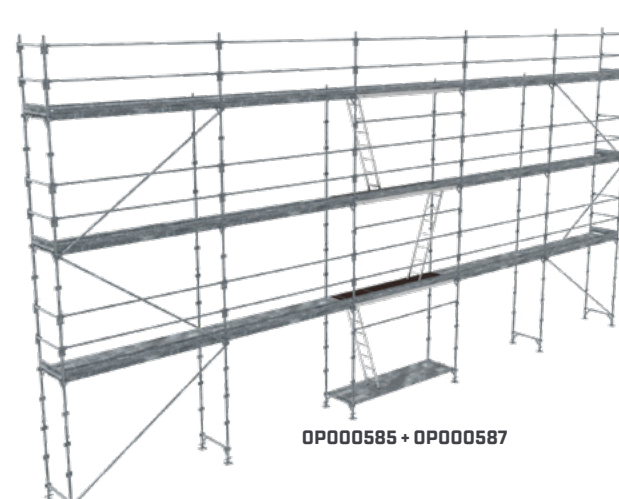

OP000585 + OP000587

TOP #1 AXESS

APPLICATIONS COUVREUR R200

À PARTIR DE **3312 €HT**

PONTS COUVREUR

- Modèles de pont couvreur 4 m disponible sur demande.
- Unique sur le marché.
- Montage 100 % sécurisé.

MODÈLE 6M

NEW

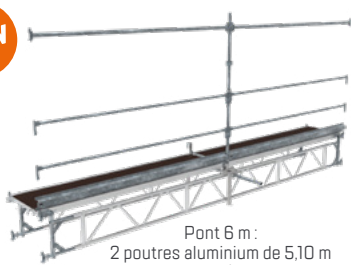

Pont 6 m :
2 poutres aluminium de 5,10 m
en vis à vis

MODÈLE 9M

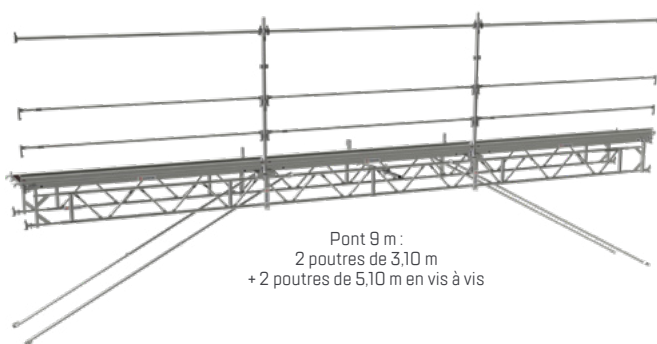

Pont 9 m :
2 poutres de 3,10 m
+ 2 poutres de 5,10 m en vis à vis

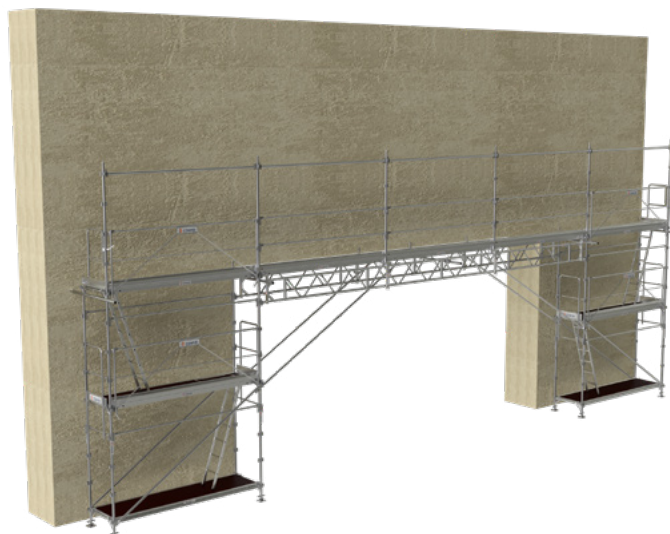

À PARTIR DE **630 €HT**

DÉPORTS COUVREUR

- 0,80 m, 1,00 m ou 1,50 m de déport en toute sécurité.

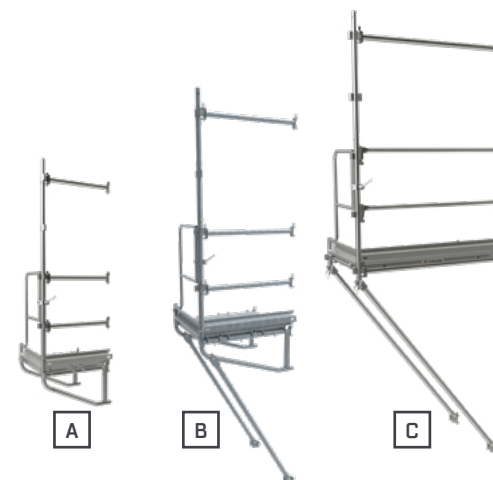

COMPOSITION PONTS COUVREUR

CODE	DÉSIGNATION		
00010520	RCM630 Lisse latérale 3,00m	4	6
00015162	MH2400 Diagonale horizontale à collier maille	-	4
00080450	RCM12 Goupille D12 mm	5	4
00081440	RCM230 Collier orientable EN74	2	2
04002007	R5 Montant 1,00m Acier	2	4
04010201	PC300 Plinthe acier 3,00 m	2	3
04010320	Plancher R08-C3000X730	2	3
04099142	Demi Chariot Roulant (à utiliser par 2 avec un longeron standard)	2	4
04099143	Garde-corps d'extrémité 60cm passage sous gouttières	3	4
04099146	Barre-col-de-cygne	1	1
04099147	Boîte de 25 goupilles axes 12mm + bêta	1	2
04099148	Liaison Poutre Aluminium sur douilles réversibles	4	4
04204011	MS300 Longeron 3,00m	2	3
04204007	MS080 Longeron 0,80m	1	2
06001001	Poutre Aluminium 3,10mxH=0,40 m	-	2
06001003	Poutre Aluminium 5,10mxH=0,40 m	2	2
06001007	Ensemble 4 manchons de liaison poutre Aluminium	-	1
00035354	Notice R200 Couvreur	1	1
00034413	Notice R200	1	1

COMPOSITION DÉPORTS COUVREUR

CODE	DÉSIGNATION	LOT		
		A	B	C
00080450	RCM12 Goupille D12 mm	2	2	1
04002007	R5 Montant 1,00m Acier	2	2	1
04010208	PC080 Plinthe acier 0,80 m	2	1	1
04010205	PC150 Plinthe acier 1,50 m	-	-	1
04010207	PC100 Plinthe acier 1,00 m	-	1	-
04099143	Garde-corps d'extrémité 0,60 m passage sous gouttières	1	1	1
04204007	MS080 Longeron 0,80 m	3	-	-
04204006	MS100 Longeron 1,00 m	-	3	-
04204008	SOLIDIUM MS150 Longeron 1,50 m	-	-	3
04210117	Plateau R14AC-CS-0M80X0M18	-	1	-
04210110	Plateau R14AC-CS-0M80X0M36	2	2	-
04210109	Plateau R14AC-CS-1M00X0M36	-	-	-
04210107	Plateau R14AC-CS-1M50X0M36	-	-	2
04220018	Console C08-EMD-800	2	-	-
04220019	Console avec manchon C08-EMD1000 + douilles 1,00 m	-	2	-
00010915	RCM615 Lisse latérale 1,50 m	-	-	2
00033551	Jambe de force montée couvreur	-	-	2
04230031	M58 Jambe de force	-	2	-
00033552	Cadre spécial couvreur	-	-	1

LOT	ACIER	CODE PROMO Gencod	PRIX PROMO Tarif 2024
	PONT COUVREUR 6,00 m linéaire complet	0P000130 3534740148571	3312 €HT 6368 €HT
	PONT COUVREUR 9,00 m linéaire complet	0P000092 3534740143200	5522 €HT 10712 €HT
A	R200 PROGRESS DÉPORT COUVREUR 0,80 m complet	0P000093 3534740143217	630 €HT 1321 €HT
B	R200 PROGRESS DÉPORT COUVREUR 1,00 m complet	0P000801 3534740175577	789 €HT 1843 €HT
C	R200 PROGRESS DÉPORT COUVREUR 1,50 m complet	04000424 3534740136660	940 €HT 1664 €HT

REMORQUES R200

PRIX PROMO **6405 €HT**

RECORD 88 M²

PERMIS B

Garantie 2 ans

- Pour 88 m² de R200 PROGRESS ou RECORD
- Garde-corps Securit'Up ou FUSIO + plinthes séparées : 375 kg à vide.
- Possibilité d'accéder aux différents casiers de composants sans tout débarrasser ou démonter.
- Remorque hyper-maniable car équipée d'un seul essieu.
- Ses dimensions réduites garantissent une bonne visibilité.
- Permis B suffisant si : Remorque + véhicule tracteur < 3,5 tonnes et véhicule tracteur > 1,1 tonne pour R200 RECORD, 1,3 tonne pour R200 PROGRESS.



Remorque Record vendue vide

PRIX PROMO **15889 €HT**

ROLLER 160 M²

PERMIS BE

Garantie 2 ans

- Pour 160 m² de R200 PROGRESS ou RECORD
- Tout intégré, PTC 2,8 tonnes, simple à tracter (permis BE).
- Compacte (4,00 x 2,00 m hors timon).
- Double essieux.
- Conteneur indépendant.
- Facile à charger, «pieds au sol».
- Possibilité de ranger des ancrages et amarrages dans le coffre baroudeur.
- 2 versions de conteneur : pour garde-corps et pour lisses.



Remorque Roller vendue vide



REMORQUES R200

	CODE PROMO Gencod	PRIX PROMO Tarif 2024
REMORQUE RECORD pour R200 PROGRESS 88 m ² (1,3 T en charge)	0P000388 3534740158167	6405 €HT 10034 €HT
REMORQUE RECORD pour R200 RECORD 88 m ² (1 T en charge)	04000358 3534740131870	6405 €HT 10034 €HT
REMORQUE ROLLER timon articulé + conteneur 160 m ² garde-corps + roue de secours et antivul	0P000610 3534740169859	15889 €HT 24416 €HT
REMORQUE ROLLER timon articulé + conteneur 160 m ² lisses + roue de secours et antivul	0P000611 3534740169866	15889 €HT 24416 €HT
JEU DE RIDELLES pour remorque 160 m ²	0P000612 3534740169873	2220 €HT 3502 €HT

L'immatriculation est à la charge du client après achat.

PRIX PROMO
1188 €HT

ÉCHELLES + PLANCHERS À TRAPPE R08-CT

vendu exclusivement par lot de 3



Échelle aluminium

Plancher à trappe R08-CT ALU BOIS

PRIX PROMO UNITAIRE
262,67 €HT

PLANCHERS R08

vendu exclusivement par lot de 3



Plancher R08 ALU BOIS
3,00x0,73 m

PRIX PROMO UNITAIRE
96 €HT

PLANCHERS RCE 300

si vendu par lot de 42

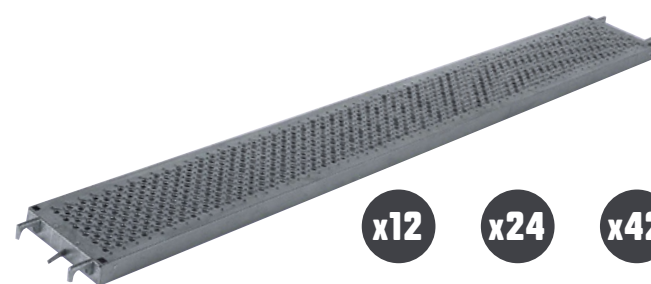

RCE 300 acier 200 kg/m²
3,00x0,36m

LOT de 3 planchers à trappe R08-CT ALU BOIS 3,00 x 0,73 m + 3 échelles aluminium	OP000456 3534740160641	1188 €HT 2664 €HT
LOT de 3 planchers R08 ALU BOIS 3,00 x 0,73 m	OP000391 3534740159690	788 €HT 1599 €HT
LOT de 12 planchers RCE 300 200 kg/m ² 3,00 x 0,36 m	OP000167 3534740150420	1354 €HT 2652 €HT
LOT de 24 planchers RCE 300 200 kg/m ² 3,00 x 0,36 m	OP000168 3534740150437	2539 €HT 5384 €HT
LOT de 42 planchers RCE 300 200 kg/m ² 3,00 x 0,36 m	OP000169 3534740150441	4032 €HT 9282 €HT

LOT DE 3 AMARRAGES «ANNEAU»



Réf.	AMARRAGE ANNEAU	Qté
04230033	Sachet de 50 chevilles plastique GD 14/70	1
04230034	Sachet de 25 pitons métalliques GRS 12/90	1
04230054	BA180 Barre à crochet 1,80m, fixation directe sur anneau	3
00081440	RCM230 Collier orientable EN74	6

LOT DE 3 AMARRAGES «VÉRIN DE FENÊTRE»



Réf.	AMARRAGE VÉRIN DE FENÊTRE	Qté
04230050	Vérin d'amarrage fenêtre réglable 0,80 à 1,30m	3
00010675	RCM22 Barre d'amarrage à collier 1,50m	3
00081440	RCM230 Collier orientable EN74	6

LOT de 3 amarrages «anneau» (avec GD et GRS)
LOT de 3 amarrages «vérin de fenêtre»

CODE PROMO Gencod	PRIX PROMO Tarif 2024
04000162 3534740118994	428 €HT 928 €HT
04000163 3534740119007	531 €HT 1116 €HT

PRIX PROMO UNITAIRE
179,33 €HT

vendu exclusivement par lot de 6

GARDE-CORPS FUSIO 3,00 M

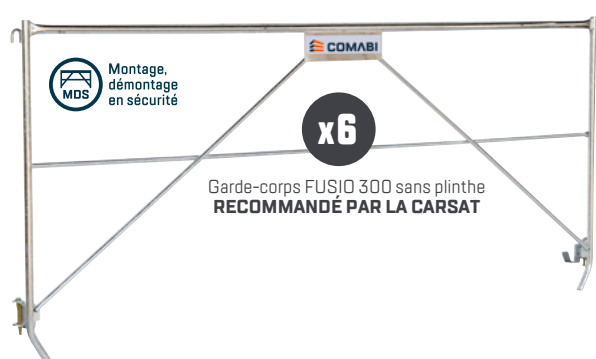

Garde-corps FUSIO 300 sans plinthe
RECOMMANDÉ PAR LA CARSAT

PRIX PROMO UNITAIRE
114,20 €HT

vendu exclusivement par lot de 10

CADRES R3 2,00 M ACIER



Cadre R3 acier

PRIX PROMO UNITAIRE
212,50 €HT

vendu exclusivement par lot de 6

CADRES R3 2,00 M ALU



Cadre R3 aluminium

PRIX PROMO UNITAIRE
39 €HT

vendu exclusivement par lot de 10

SOCLES RCM13



Socle RCM13

STABILISATEURS S1 ET COMPLÉMENTS POUR STABILISATEUR S2



PRIX PROMO UNITAIRE
140,67 €HT

vendu exclusivement par lot de 3



Stabilisateur S1

PRIX PROMO UNITAIRE
97,67 €HT

vendu exclusivement par lot de 3



Complément pour stabilisateur S2



Sur structure R200 :
• Le stabilisateur S1 ne doit pas être utilisé sur une hauteur plancher > 5,50 m.
• Le stabilisateur S2 ne doit pas être utilisé sur une hauteur plancher > 7,50 m.

STABILISATEUR S2 = 1 stabilisateur S1 + 1 complément pour stabilisateur S2

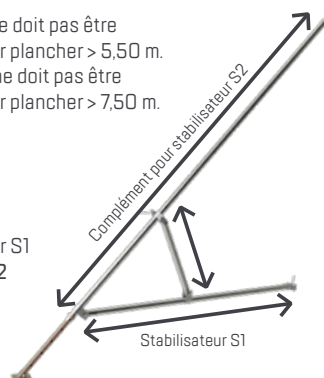

LOT de 6 garde-corps acier FUSIO 300 sans plinthe

LOT de 10 cadres acier R3

LOT de 6 cadres aluminium R3

LOT de 10 socles acier RCM13

LOT de 3 stabilisateurs acier S1

LOT de 3 compléments acier stabilisateurs S2

CODE PROMO Gencod	PRIX PROMO Tarif 2024
OP000390 3534740159683	1076 €HT 2094 €HT
OP000301 3534740154534	1142 €HT 2280 €HT
OP000720 3534740174686	1275 €HT 2610 €HT
OP000198 3534740151700	390 €HT 990 €HT
OP000663 3534740172828	422 €HT 729 €HT
OP000664 3534740172835	293 €HT 581 €HT

Conformes au décret 2004-924 : avec garde-corps sécurité (GCMS) ou lisses + pack plinthes (à rajouter en complément du lot promo), le certificat de conformité est émis sous réserve de la vérification de la nomenclature achetée. Pour être conforme à la réglementation en vigueur se référer à la notice de montage du produit concerné.

- **ROBUSTE** : montants Ø 48,3 x 2,7 mm
- **CONFORTABLE** : largeur utile > 90 cm
- Assemblage claveté
- Échelle d'extrémité : réglage tous 50 cm
- Auto-stable : avec ses pieds triangle
- Souple :
 - Plusieurs départs possibles
 - Grand choix de cadres et de garde-corps
 - Planchers acier ou aluminium

COMPOSITION DES LOTS M49			ACIER							
			PRIMO 60 m ²		MEDIUM 80 m ²		MASTER 91 m ²		EXPERT 130 m ²	
Code	Désignation	Lot	1	2	3	4	5	6	7	8
04501004	M49 Pied de départ		4	4	4	4	5	5	5	5
04501005	M49 Pied triangle bas		4	4	4	4	5	5	5	5
04504010	M49 GCM montage en sécurité 2 personnes sans plinthe - 3,00m		-	-	-	-	-	-	-	-
04502002	M49 Cadre 0,85m - 2 barreaux		-	-	-	-	5	5	-	-
04502001	M49 Cadre à passage, montants percés		4	4	6	6	6	6	12	12
04502005	M49 Cadre 2,00m - 4 barreaux		4	4	6	6	4	4	8	8
04502004	M49 Cadre 1,50m - 3 barreaux		2	2	2	2	2	2	2	2
04503001	M49 Poteau 1,60m (pour dernier niveau)		2	2	2	2	3	3	3	3
04504001	M49 garde-corps monobloc haut 0,50m sans plinthe - 3,00m		6	6	9	9	12	12	16	16
04305003	DVC-3,00x2,00m Diag. verticale à clavier sur montant Ø48,3mm		2	2	3	3	2	2	4	4
04210024	SCE300 Plancher acier avec poignées largeur 0,30m		-	12	-	18	-	21	-	36
04010334	Plancher R08-CT3000X850 sans échelle		-	2	-	3	-	2	-	4
04030054	Echelle acier		-	2	-	3	-	2	-	4
00034237	Notice M49		1	1	1	1	1	1	1	1

À PARTIR DE **2032 €HT** !

PRIMO 60 M²

Garantie 2 ans

- L : 9,00 m - H : 4,00 m plancher
- Surface de travail 10 x 6 m
- 1 lot de 3 amarrages recommandé

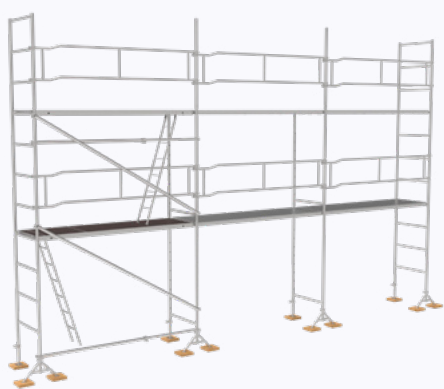

OP000165

À PARTIR DE **2852 €HT** !

MEDIUM 80 M²

Garantie 2 ans

- L : 9,00 m - H : 6,00 m plancher
- Surface de travail 10 x 8 m
- 1 lot de 3 amarrages recommandé

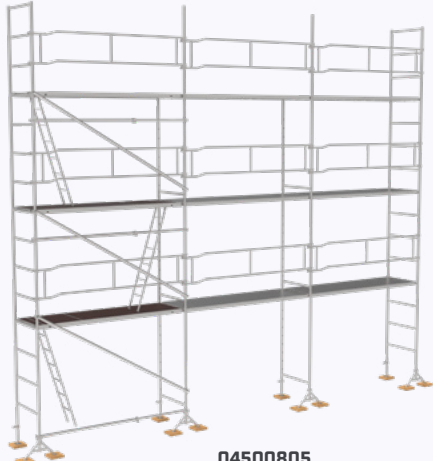

04500805

À PARTIR DE **3073 €HT** !

MASTER 91 M²

Garantie 2 ans

- L : 12,00 m - H : 5,00 m plancher
- Surface de travail 13 x 7 m
- Hauteur dernier plancher : 5,00 m / Nombre accès : 1
- 2 lot de 3 amarrages recommandés

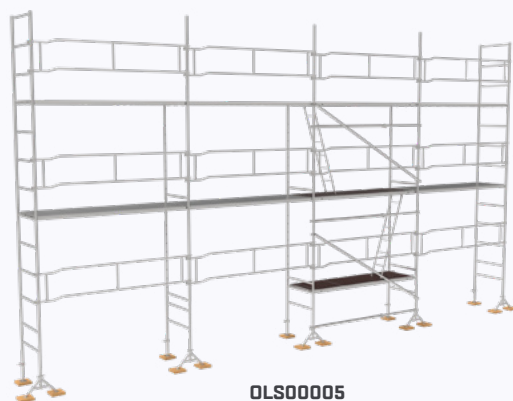

OLS00005

À PARTIR DE **4178 €HT** !

EXPERT 130 M²

Garantie 2 ans

- L : 12,00 m - H : 8,00 m plancher
- Surface de travail 13 x 10 m
- 2 lot de 3 amarrages recommandés



OP000535

LOT	ACIER	CODE PROMO Gencod	PRIX PROMO Tarif 2024
1	60 m ² PRIMO structure seule	OP000164 3534740150215	2032 €HT 3990 €HT
2	60 m ² PRIMO PLUS structure + planchers acier + accès	OP000165 3534740150222	3957 €HT 8122 €HT
3	80 m ² MEDIUM structure seule	04500804 3534740132266	2852 €HT 5497 €HT
4	80 m ² MEDIUM PLUS structure + planchers acier + accès	04500805 3534740132273	5590 €HT 11695 €HT
5	91 m ² MASTER structure seule	OLS00004 3534740159647	3073 €HT 6412 €HT
6	91 m ² MASTER PLUS structure + planchers acier + accès	OLS00005 3534740139685	6108 €HT 12218 €HT
7	130 m ² EXPERT structure seule	OP000547 3534740167107	4178 €HT 8736 €HT
8	130 m ² EXPERT PLUS structure + planchers acier + accès	OP000535 3534740167008	8764 €HT 19231 €HT

	CODE PROMO Gencod	PRIX PROMO Tarif 2024
Lot de 6 cadres à passage montants percés	OP000360 3534740157696	562 €HT 960 €HT
Lot de 6 cadres 2 m 4 barreaux	OP000522 3534740166872	677 €HT 1134 €HT
Lot de 6 garde-corps monoblocs hauteur 0,50 m	OP000359 3534740157689	690 €HT 1338 €HT
Lot de 3 planchers à trappe R08CT ALU BOIS 3,00x0,85 m + 3 échelles acier	OP000023 3534740139555	1349 €HT 2850 €HT
Lot de 12 planchers SCE 300 300 kg/m ² 3,00x0,30 m	OP000149 3534740149691	1104 €HT 2232 €HT
Lot de 24 planchers SCE 300 300 kg/m ² 3,00x0,30 m	OP000150 3534740149707	2029 €HT 4464 €HT
Lot de 42 planchers SCE 300 300 kg/m ² 3,00x0,30 m	OP000151 3534740149714	3273 €HT 7812 €HT

COMPOSANTS M49

À PARTIR DE **93,67 €HT** !

CADRE 2,00M

vendu exclusivement par lot de 6

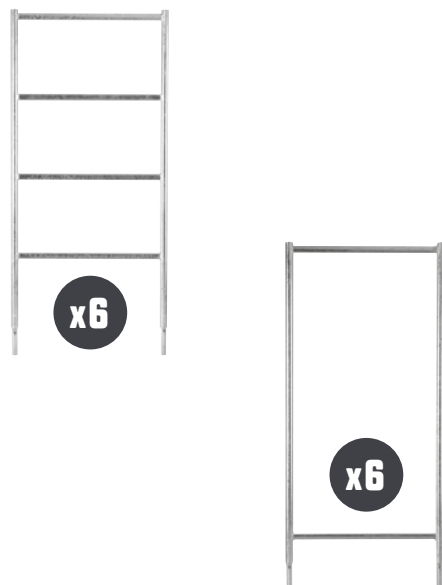

x6

x6

À PARTIR DE **115 €HT** !

GARDE-CORPS MONOBLOC

vendu exclusivement par lot de 6



x6

PRIX PROMO UNITAIRE **112,83 €HT** !

CADRE À PASSAGE MONTANTS PERCÉS

vendu exclusivement par lot de 6

PRIX PROMO UNITAIRE **77,93 €HT** !

PLANCHERS SCE 3,00 M

si vendu par lot de 42

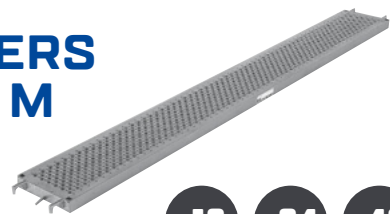

x12

x24

x42

PRIX PROMO UNITAIRE **449,67 €HT** !

PLANCHERS + ÉCHELLES

Prix pour 1 lot d'un plancher + une échelle. Vendu exclusivement par lot de 3.



x3

x3

Plancher à trappe R08-CT ALU BOIS 3,00x0,85 m

Echelle acier

BUDGET

ESSENTIAL

COMFORT



Fréquence d'utilisation			
Niveau de confort	★☆☆☆☆	★★★★☆	★★★★★
Utilisation	anti-chute	anti-chute	anti-chute et maintien au travail
Norme	EN 361 - EN 365	EN 361 - EN 365	EN 361 - EN 358 - EN 365
Points d'ancrage	1 anneau métal dorsal 2 boucles cousues sternales	1 anneau métal dorsal 1 anneau métal sternal	1 anneau métal dorsal 2 boucles cousues sternales
Bouclerie	métal mâle-femelle	métal mâle-femelle	métal mâle-femelle
Zone de réglage	cuisse x2 sternale x1	cuisse x2 épaules x2 sternale x1	cuisse x2 ceinture x1 sternale x1
Ceinture de maintien			✓ +2 boucles
Anneaux porte-outils		x2	
Confort renforcé		sangle de confort dorsale	ceinture



À PARTIR DE 77,50 €HT

Prix promo unitaire si vendu par lot de 2x2 harnais

LOT DE 2 HARNAIS BUDGET

lot de 2 harnais BUDGET
+ 1 sac 30L

CODE PROMO
Gencod
0P000809
3178740244217

PRIX PROMO
Tarif 2024
85 €HT
~~199 €HT~~



2 lots de 2 harnais BUDGET
+ 2 sacs 30L

CODE PROMO
Gencod
0P000810
3178740244224

PRIX PROMO
Tarif 2024
155 €HT
~~399 €HT~~



Harnais vendus sans le buste.



PRIX PROMO 183 €HT

KIT BUDGET +

Utilisation **anti-chute**



1 corde gainée tressée 10 m



1 antichute bloqueur coulissant



2 mousquetons acier



1 sac 20 L



1 harnais BUDGET



S-M-L-XL

CODE PROMO
Gencod
0P000824
3178740244361

PRIX PROMO
Tarif 2024
183 €HT
~~312 €HT~~



XXL-XXXL

CODE PROMO
Gencod
0P000825
3178740244378

PRIX PROMO
Tarif 2024
183 €HT
~~312 €HT~~



Kits vendus sans le buste.

À PARTIR DE 143,50 €HT

Prix promo unitaire si vendu par lot de 2x2 harnais

LOT DE 2 HARNAIS ESSENTIAL

lot de 2 harnais ESSENTIAL
+ 1 sac 30L

CODE PROMO
Gencod
0P000812
3178740244248

PRIX PROMO
Tarif 2024
148 €HT
~~275 €HT~~



2 lots de 2 harnais ESSENTIAL
+ 2 sacs 30L

CODE PROMO
Gencod
0P000813
3178740244255

PRIX PROMO
Tarif 2024
287 €HT
~~559 €HT~~



Harnais vendus sans le buste.



PRIX PROMO 175 €HT

KIT ESSENTIAL DUO

Utilisation **anti-chute**



1 longe corde double 1 m avec absorbeur d'énergie



1 sac 20 L



1 harnais ESSENTIAL



S-M-L-XL

CODE PROMO
Gencod
0P000826
3178740244385

PRIX PROMO
Tarif 2024
175 €HT
~~294 €HT~~



XXL-XXXL

CODE PROMO
Gencod
0P000827
3178740244392

PRIX PROMO
Tarif 2024
175 €HT
~~294 €HT~~



Kits vendus sans le buste.

PRIX PROMO UNITAIRE 33,60 €HT

Prix promo unitaire si vendu par lot de 5

SAC ÉTANCHE 30 L

Sac de transport étanche PVC permettant le rangement de produits anti-chute. Très confortable grâce aux bretelles avec mousse renforcée, dos en mousse et filet anti-transpiration. Ce sac à dos 30L permet de transporter vos affaires et de les protéger des projections d'eau ou lors de brèves immersions. Idéal pour les pratiques de loisirs de plein air.



QUANTITÉ	CODE PROMO Gencod	PRIX PROMO Tarif 2024
x1	0P000860 3178740244729	37 €HT 99 €HT
x2	0P000861 3178740244736	70 €HT 198 €HT
x5	0P000862 3178740244743	168 €HT 495 €HT

PRIX PROMO 225 €HT

KIT COMFORT

Utilisation **anti-chute**



1 corde gainée tressée 10 m



1 antichute bloqueur coulissant



2 mousquetons acier



1 anneau d'ancrage 1 m



1 sac 20 L



1 harnais COMFORT



S-M-L-XL

CODE PROMO
Gencod
0P000828
3178740244408

PRIX PROMO
Tarif 2024
225 €HT
~~368 €HT~~



XXL-XXXL

CODE PROMO
Gencod
0P000829
3178740244415

PRIX PROMO
Tarif 2024
225 €HT
~~368 €HT~~



Kits vendus sans le buste.

GÉNÉRATION RESPONSABLE

Inspirée par vous, la gamme qui répond à tous les enjeux !



SÉCURITÉ



CONFORT



ÉCO-CONCEPTION

RETROUVEZ LES NOUVEAUX
PRODUITS PIR/PIRL PAGE 2 ET 3



DÉCOUVREZ
LA NOUVELLE GAMME

Vidéo

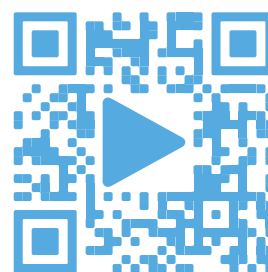

Brochure

